



# Inversor fotovoltaico conectado à rede

SUN-60K-G04P3-EU-AM4

SUN-70K-G04P3-EU-AM4

SUN-75K-G04P3-EU-AM4

SUN-80K-G04P3-EU-AM4

## Manual do usuário

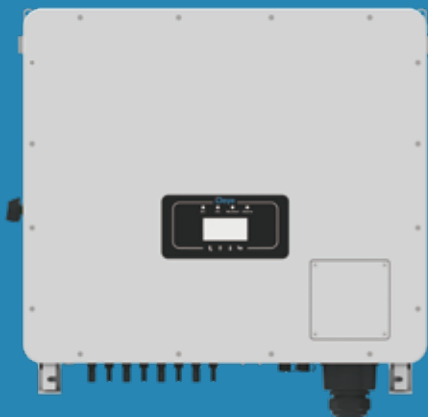

# Conteúdo

## Sumario

Sobre Este Manual .....	4
Como Usar este Manual .....	4
<b>1. Introdução .....</b>	<b>4</b>
1.1. Introdução Visual .....	4
1.2. Descrição dos rótulos .....	4
1.3. Lista de peças .....	5
1.4. Requisitos de manuseio do produto .....	6
<b>2. Avisos e Instruções de Segurança .....</b>	<b>6</b>
2.1. Símbolos de Segurança .....	6
2.2. Instruções de Segurança .....	7
2.3. Notas de Uso .....	7
<b>3. Interface de Operação .....</b>	<b>8</b>
3.1. Vista da Interface .....	8
3.2. Indicador de Status .....	8
3.3. Botões .....	8
3.4. Display LCD .....	9
<b>4. Instalação do Produto .....</b>	<b>9</b>
4.1. Escolha do Local de Instalação .....	9
4.2. Suporte de montagem do Inversor .....	12
4.3. Ferramentas de Instalação .....	12
4.4. Suporte de Parede do Inversor .....	13
<b>5. Conexão Elétrica .....</b>	<b>13</b>
5.1 Conexão do terminal de entrada CC .....	13
5.2 Conexão do Terminal de Entrada CA .....	16
5.2.1 Especificações recomendadas do protetor de corrente .....	17
5.3. Conexão do Aterramento .....	18
5.4 Conexão de monitoramento do Inversor .....	18
5.5 Instalação do registrador de dados .....	19
5.6 Configuração do registo de dados .....	19
5.7. Plataforma de monitoramento .....	20
<b>6. Início e Desligamento .....</b>	<b>20</b>
6.1. Inicialização do Inversor .....	20

# Conteúdo

6.2. Desligamento do Inversor .....	20
6.3. Função Anti-PID (opcional) .....	21
6.4. Fonte de alimentação noturna de LCD (opcional) .....	21
6.5. Monitor inteligente de corrente (opcional) .....	21
<b>7. Função de Grid-zero via smart meter .....</b>	<b>21</b>
7.1 Várias cadeias de condutores e medidores de conexão paralela ....	31
7.2. Como gerenciar a sua planta solar on-grid na plataforma de monitoramento? .....	41
<b>8. Orientações de operação .....</b>	<b>43</b>
8.1 Interface Inicial .....	46
8.1.1 Menu principal .....	48
8.2 Informações estatísticas .....	48
8.3 Registro de Falhas .....	50
8.4 Configuração ON/OFF .....	51
8.5 Configuração de parâmetros .....	52
8.5.1 Parâmetro do horário .....	52
8.5.1.1 Definição de horário .....	53
8.5.1.2 Definição de idioma .....	53
8.5.1.3 Definição da tela .....	53
8.5.1.4 Redefinição dos dados de fábrica .....	54
8.5.1.5 Restauração de configurações .....	54
8.5.2 Parâmetro de proteção .....	55
8.5.3 Parâmetro de comunicação .....	57
<b>9. Reparo e Manutenção .....</b>	<b>58</b>
<b>10. Informação e processamento de erros .....</b>	<b>58</b>
10.1. Código de Erro .....	59
<b>11. ESPECIFICAÇÕES TÉCNICAS .....</b>	<b>64</b>
<b>12. Manutenção Diária .....</b>	<b>66</b>
<b>13. Solução de problemas .....</b>	<b>66</b>
<b>14. Descarte do inversor .....</b>	<b>66</b>

## Sobre Este Manual

O manual descreve as informações do produto e demonstra as diretrizes de sua instalação, operação e manutenção. O manual não pode incluir informações completas sobre o sistema fotovoltaico (FV).

**CUIDADO: IMPORTANTE LER COM ATENÇÃO E GUARDAR PARA EVEN-TUAIS SOLICITAÇÕES.**

## Como Usar este Manual

Leia o manual e outros documentos relacionados antes de realizar qualquer operação no Inversor. Esses documentos devem ser guardados cuidadosamente e estar disponíveis a todo momento. O conteúdo deve ser periodicamente atualizado e revisado devido ao desenvolvimento do produto. As informações neste manual estão sujeitas a mudanças sem aviso prévio. O manual mais atualizado pode ser obtido através do site [www.deyel inversores.com.br](http://www.deyel inversores.com.br)

### 1. Introdução

#### 1.1. Introdução Visual

O inversor de energia monofásico pode converter a energia CC do painel solar em energia CA, que pode ser inserida diretamente na rede. Sua aparência é mostrada abaixo. Esses modelos contêm SUN-60K-G04P3-EU-AM4, SUN-70K-G04P3-EU-AM4, SUN-75K-G04P3-EU-AM4, SUN-80K-G04P3-EU-AM4. O seguinte é coletivamente denominado "inversor".



Figura 1.1 Vista frontal



Figura 1.2 Vista inferior

Nota: para algumas versões de hardware, não há DRM

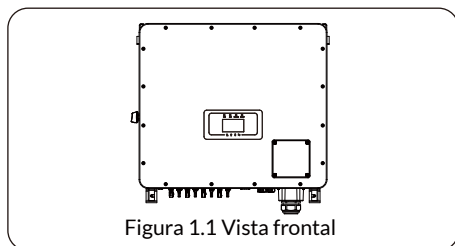
#### 1.2 Descrição dos rótulos

Rótulo	Descrição
	Cuidado, o símbolo de risco de choque elétrico indica instruções de segurança importantes, que, se não forem seguidas corretamente, podem resultar em choque elétrico.
	Os terminais de entrada CC do inversor não devem ser aterrados.
	Marca CE de Conformidade

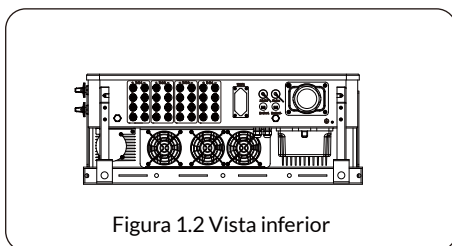









Leia atentamente as instruções antes de usar.

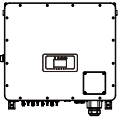

Símbolo para a marcação de dispositivos elétricos e eletrônicos de acordo com a diretiva 2002/96/EC. Indica que o aparelho, os acessórios e a embalagem não devem ser descartados como lixo municipal não triado e devem ser recolhidos separadamente ao final do uso. Siga as normas ou regulamentos locais para descarte ou entre em contato com um representante autorizado do fabricante para obter informações sobre o descomissionamento de equipamentos.

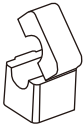
### 1.3. Lista de peças

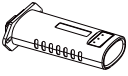
Por favor, verifique a seguinte tabela, para ver se todas as peças estão incluídas no pacote:

 <p>Inversor String Fotovoltaico conectado a Rede</p>	 <p>Suporte de montagem na parede x1</p>	 <p>Parafuso anticorrosão de aço inoxidável parafuso M12x60 x 4</p>	 <p>Parafusos de aço inoxidável de montagem M4x12 x 10</p>
 <p>Chave inglesa x 1</p>	 <p>Conectores de plugue DC+/DC- incluindo terminal metálico xN</p>	 <p>Chave para conector especial solar fotovoltaico x1</p>	 <p>Conector Fêmea HJA4 x2</p>
 <p>*Braçadeira do sensor (opcional) x 3</p>	 <p>Medidor (opcional) x 1</p>	 <p>Manual do usuário x1</p>	 <p>Datalogger (opcional) x1</p>
 <p>Parafusos de instalação M5x 12 x 10</p>	 <p>Tipo chave t x1</p>		

## 1.4 Requisitos de manuseio do produto

O manuseio inadequado pode causar ferimentos!

Retire o inversor da caixa de embalagem e transporte-o para o local de instalação designado.

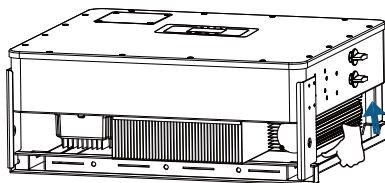

transporte



### ADVERTÊNCIAS:

O manuseio inadequado pode causar ferimentos!

\* Organize um número adequado de pessoas para transportar o inversor de acordo com seu peso, deve-se usar equipamentos de proteção, como sapatos e luvas anti-impacto.

\* Colocar o inversor diretamente sobre um solo duro pode causar danos à sua carcaça. Materiais de proteção como esponja ou almofada de espuma devem ser colocados embaixo do inversor.

\* Mova o inversor por uma ou duas pessoas ou usando uma ferramenta de transporte adequada.

\* Mova o inversor segurando as alças sobre ele. Não mova o inversor segurando os terminais.

## 2. Avisos e instruções de segurança

O uso inadequado pode resultar em riscos potenciais de choque elétrico ou queimaduras.

Este manual contém instruções importantes que devem ser seguidas durante a instalação e manutenção. Leia estas instruções cuidadosamente antes de usar e guarde-as para referência futura.

### 2.1 Símbolos de Segurança

segurança Os símbolos de segurança usados neste manual, que destacam possíveis riscos de segurança e informações de segurança importantes, estão listados a seguir:



#### ADVERTÊNCIAS:

O símbolo de advertência indica importantes instruções de segurança que, se não seguidas corretamente, podem resultar em ferimentos graves ou morte.



#### Risco de Choque:

Cuidado, o símbolo de risco de choque elétrico indica importantes instruções de segurança que, se não forem seguidas corretamente, podem resultar em choque elétrico.



#### Dica de Segurança:

O símbolo de dica de segurança indica instruções de segurança importantes que, se não seguidas corretamente, podem resultar em alguns danos ou na destruição do inversor.



#### Perigo de Alta Temperatura:

Cuidado! O símbolo de superfície quente indica instruções de segurança que, se não forem seguidas corretamente, podem resultar em queimaduras.

## 2.2 Instruções de segurança



### ADVERTÊNCIAS:

A instalação desse equipamento deve obedecer às normas técnicas vigentes para instalação elétrica fotovoltaica (NBR 16690) e gestão de riscos de incêndios em sistemas fotovoltaicos (IEC 63226).



### ADVERTÊNCIAS:

O inversor adota uma estrutura de topologia não isolada, portanto deve garantir a entrada CC e a saída CA é isolada eletricamente antes de operar o inversor.



### Perigo de choque:

Proibir a desmontagem da caixa do inversor, pois existe risco de choque, que pode causar ferimentos graves ou morte, peça a alguém qualificado para reparar.



### Perigo de choque:

Quando o módulo fotovoltaico é exposto à luz solar, a saída gerará tensão CC. Proibir o toque para evitar risco de choque.



### Perigo de choque:

Ao desconectar a entrada e saída do inversor para manutenção, por favor espera pelo menos 5 minutos até que o inversor descarregue a eletricidade restante.



### Perigo de alta temperatura:

A temperatura local do inversor pode exceder 80°C durante a operação. Por favor, não toque na caixa do inversor.

## 2.3 Notas de Uso

Os Inversores String Trifásicos são desenvolvidos e testados de acordo com os regulamentos e normas de segurança vigentes e exigidas para tal. Pode garantir a segurança pessoal do usuário. Mas, como dispositivo elétrico, pode causar choque ou ferimentos devido à operação incorreta. Por favor, opere a unidade de acordo com os requisitos a baixo:

1. O inversor deve ser instalado e mantido por pessoa qualificada de acordo com o padrão local regulamentos.
2. Deve-se desconectar primeiro o lado CA e, em seguida, desconectar o lado CC durante a instalação e manutenção. Depois disso, aguarde pelo menos 5 minutos para evitar choques.
3. A temperatura local do inversor pode exceder 80°C durante a operação.  
para evitar se machucar.
4. Toda instalação elétrica deve estar de acordo com os padrões elétricos locais e após obtendo a autorização do departamento de fornecimento de energia local, os profissionais podem conectar o inversor à rede.
5. Por favor, tome medidas antiestáticas apropriadas.
6. Instale onde as crianças não possam tocar.
7. As etapas para iniciar o inversor: 1) ligar o disjuntor do lado CA, 2) ligar o disjuntor do lado CC do painel fotovoltaico. 3) Ligue a chave DC do inversor. As etapas para parar o inversor: 1) desligar o disjuntor do lado CA, 2) desligar o disjuntor do lado CC do painel fotovoltaico. 3) Desligue a chave CC do inversor.
8. Não insira ou remova os terminais CA e CC quando o inversor estiver em operação normal.
9. A tensão de entrada CC do inversor não deve exceder o valor máximo do modelo.

10. Se o inversor precisa combinar o RSD de desligamento rápido no mercado, você pode entrar em contato com o fabricante para se comunicar com o método de instalação, bem como o problema de adaptação.

### 3. Interface de Operação

#### 3.1. Vista da Interface



Figura 3.1 Visor do painel frontal

#### 3.2. Indicador de Status

O painel do Inversor tem 4 indicadores, o da esquerda é o indicador de saída CC, verde indica entrada CC normal. Ao lado está o indicador de CA, verde, indicando conexão CA normal. Ao lado do indicador CA está o indicador de operação, verde indicando saída normal. O indicador direito é o de alarme, vermelho indica alarme.

Indicador	status	Explicação
● DC	ON	Inversor detecta entrada CC
	OFF	Baixa tensão de entrada CC
● AC	ON	Rede conectada
	OFF	Grade indisponível
● NORMAL	ON	Sob operação normal
	OFF	Pare de operar
● ALARM	ON	Falhas detectadas ou relatar falhas
	OFF	Sob operação normal

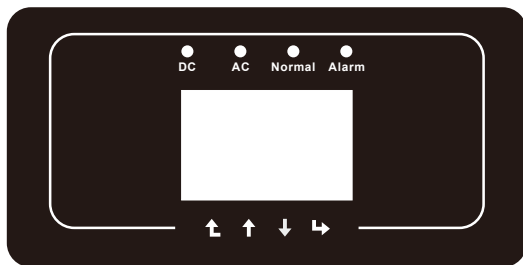
Tabela 3.1 Luzes indicadoras de status

#### 3.3. Botões

Existem quatro teclas no painel frontal do Inversor (da esquerda para a direita): as teclas Esc, Cima, Baixo e Enter. O teclado é usado para:

- Percorrer as opções exibidas (as teclas para cima e para baixo);
- Acesso para modificar as configurações ajustáveis (as teclas Esc e Enter).



### 3.4. Display LCD

O visor de cristal líquido (LCD) de duas linhas está localizado no painel frontal do Inversor e exibe as seguintes informações:

- Status e dados de operação do Inversor;
- Mensagens de serviço para o operador;
- Mensagens de alarme e indicações de falha.

## 4. Instalação do produto

### 4.1 Escolha do Local de Instalação

Para selecionar um local para o inversor, os seguintes critérios devem ser considerados:

**AVISO: Risco de incêndio**

- Não instale o inversor em áreas que contenham materiais ou gases altamente inflamáveis.
- Não instale o inversor em atmosferas potencialmente explosivas.
- Não instale em pequenos espaços fechados onde o ar não possa circular livremente. Para evitar o superaquecimento, certifique-se sempre de que o fluxo de ar ao redor do inversor não esteja bloqueado.
- A exposição à luz solar direta aumentará a temperatura operacional do inversor e pode causar limitação da potência de saída. Recomenda-se que o inversor seja instalado para evitar luz solar direta ou chuva.
- Para evitar o superaquecimento, a temperatura do ar ambiente deve ser considerada ao escolher o local de instalação do inversor. Recomenda-se usar um guarda-sol que minimize a luz solar direta quando a temperatura do ar ambiente ao redor da unidade exceder 104°F/40°C.

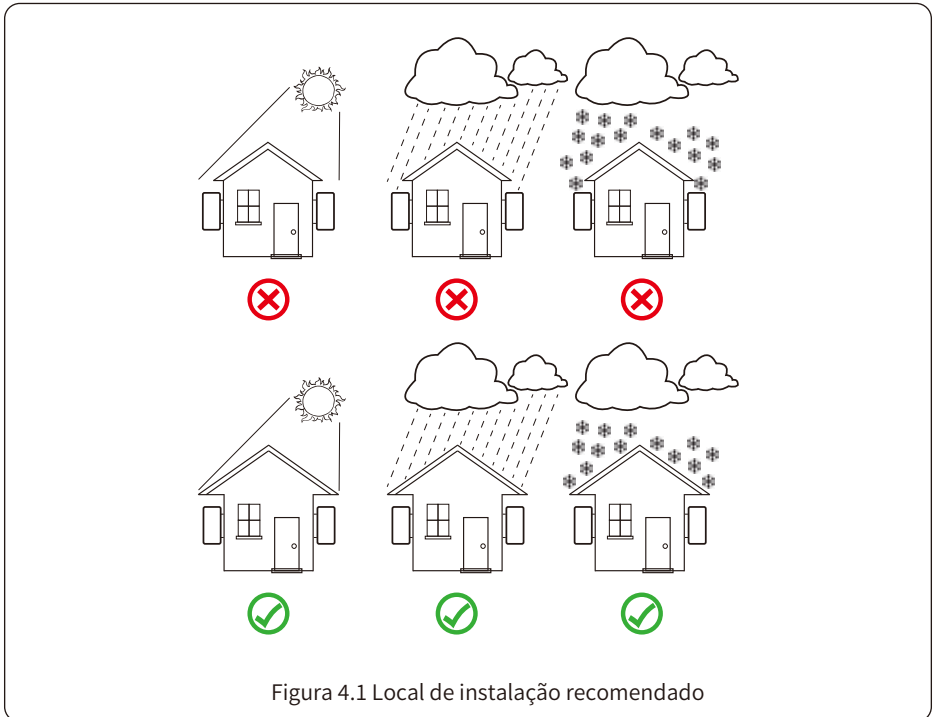

- Instale em uma parede ou estrutura forte capaz de suportar o peso.
- Instale verticalmente com uma inclinação máxima de +15°. Se o inversor montado for inclinado em um ângulo maior que o máximo observado, a dissipação de calor pode ser inibida e resultar em potência de saída menor que a esperada.
- Se instalar mais de um inversor, deve deixar pelo menos 500 mm de espaço entre cada inversor. E dois inversores adjacentes também estão separados por pelo menos 500 mm. E deve instalar o inversor em local onde as crianças não possam tocar. Por favor veja a figura 4.3.
- Considere se o ambiente de instalação é útil para ver o display LCD do inversor e status do indicador claramente.
- Deve oferecer um ambiente ventilado se o inversor for instalado em uma casa hermética.



**Dica de segurança:**

Não coloque ou armazene nenhum item próximo ao inversor.



Figura 4.2 Ângulo de instalação



Figura 4.3 Espaço de instalação

## 4.2 Suporte de montagem do Inversor

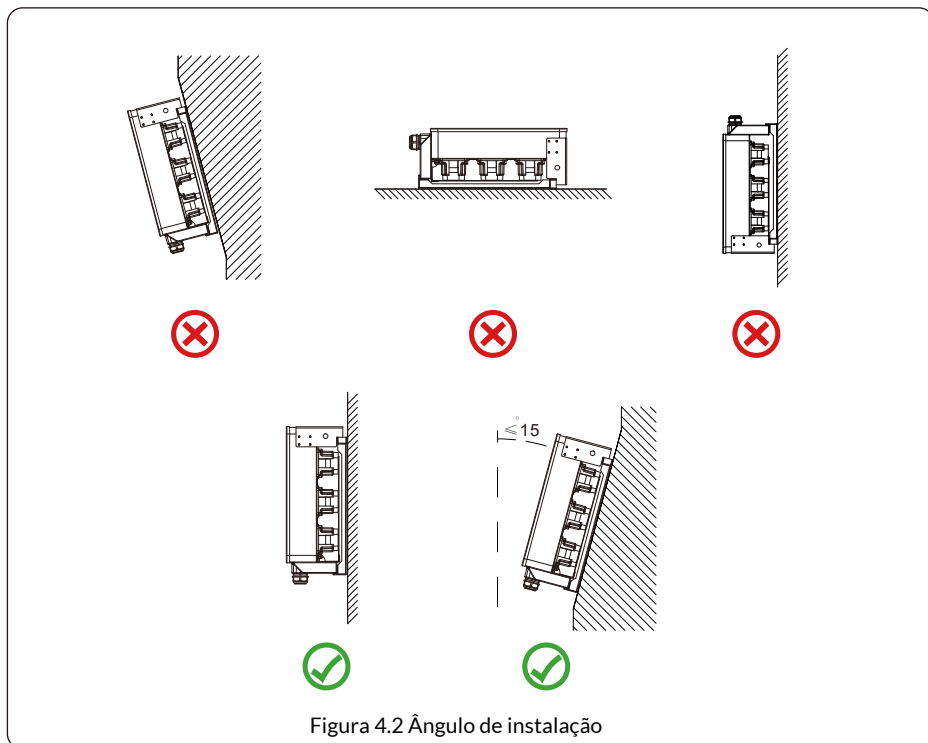

Figura 4.4 Dimensões do suporte de montagem

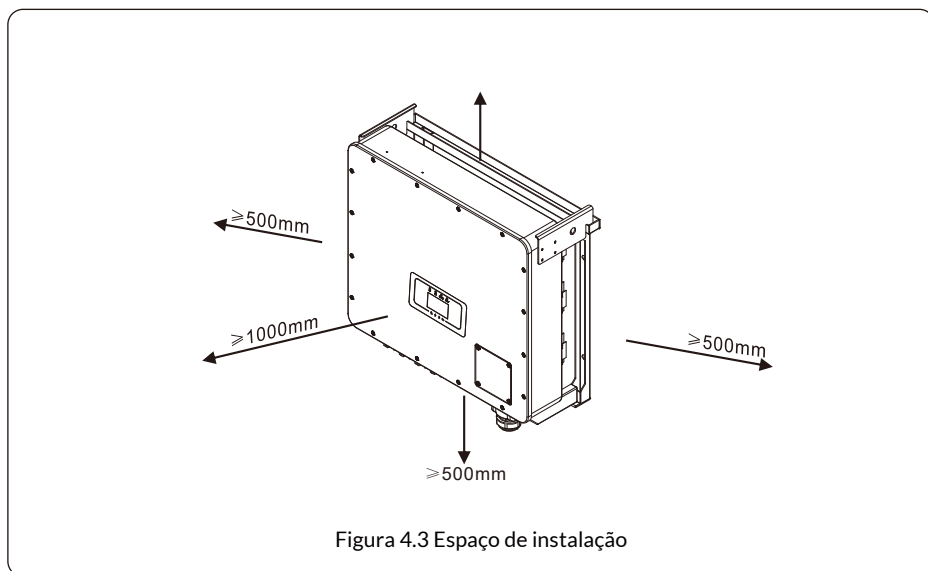
## 4.3 Ferramentas de Instalação

As ferramentas de instalação podem se referir às seguintes recomendadas. Além disso, use outras ferramentas auxiliares no local.

tabela 4-1 especificações da ferramenta

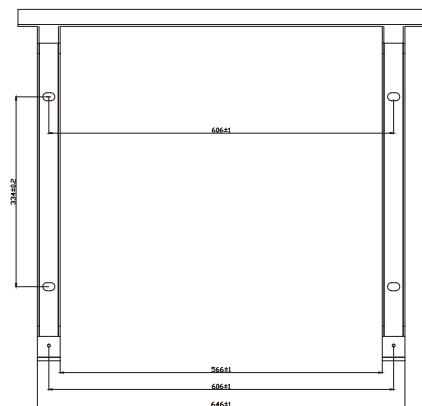
Óculos de proteção	Máscara antipoeira	Tampões de ouvido	Luvas de trabalho	Sapatos de trabalho	Estilete	Chave de fenda
Chave Philips	Broca de percussão	Alicates	Marcador	Nível	Martelo de borracha	conjunto de chaves de Soquete
Pulseira antiestática	Cortador de fio	Descascador de fios	Alicate hidráulico	Pistola de calor	Crimpador 4-6mm <sup>2</sup>	Chave conector Solar
Multímetro $\geq 1100$ Vdc	Alicate de crimpagem RJ45	Aspirador	Chave inglesa			

## 4.4 Suporte de Parede do Inversor

O Inversor foi projetado de acordo com a instalação do tipo montado na parede. use a parede montada (a parede de tijolos do parafuso de expansão) ao instalar.

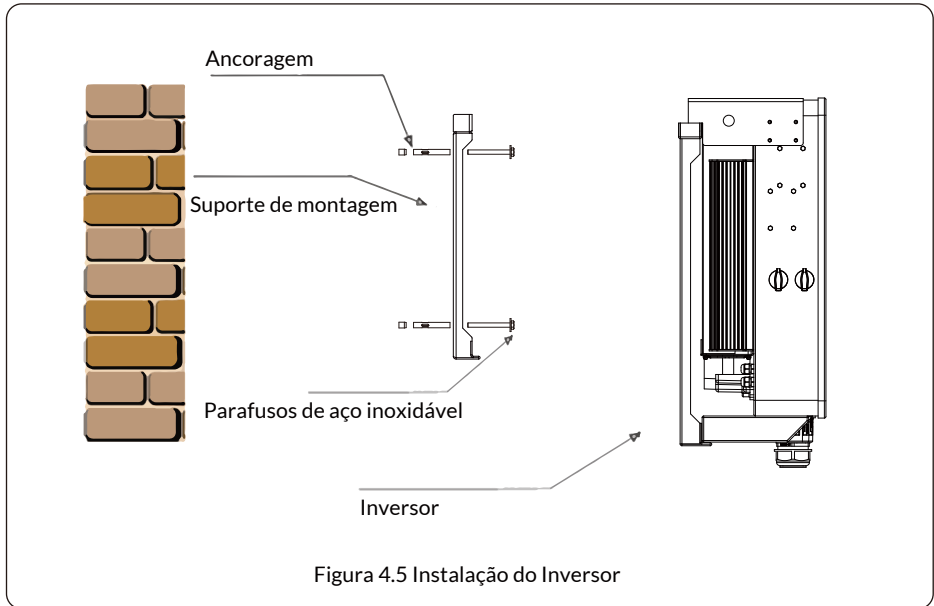

## 5. Conexão elétrica

### 5.1 Conexão do terminal de entrada CC

1. Desligue o interruptor principal de alimentação da rede(CA).
2. DESLIGUE o isolador CC.
3. Monte o conector de entrada fotovoltaico no inversor.



#### ADVERTÊNCIAS:

Ao usar módulos fotovoltaicos, certifique-se de que o PV+ e o PV- do painel solar não estejam conectados à barra de aterramento do sistema.



#### Dica de segurança:

Antes da conexão, certifique-se de que a polaridade da tensão de saída do PV matriz corresponde aos símbolos "CC+" e "CC-".



#### ADVERTÊNCIAS:

Antes de conectar o inversor, certifique-se de que a tensão do circuito aberto do painel fotovoltaico esteja dentro dos 1100V do inversor.



Figura 5.1 Conector CC+ macho



Figura 5.2 Conector CC- fêmea

**Dica de segurança:**

Use um cabo CC aprovado para sistema fotovoltaico.

Tipo de cabo	Seção transversal (mm <sup>2</sup> )	
	Alcance	Valor Recomendado
Cabo fotovoltaico genérico da indústria (modelo: PV1-F)	2,5-4 (12-10AWG)	2,5(12AWG)

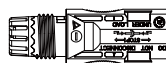
Tabela 5.1 Especificações do cabo CC

Os passos para montar os conectores CC estão listados a seguir:

- a) Descasque o fio CC cerca de 7mm, desmonte a porca de capa do conector (veja figura 5.3).



Figura 5.3 Desmontagem da porca de capa do conector

- b) Crimpagem dos terminais metálicos com alicate de crimpagem conforme figura 5.4.

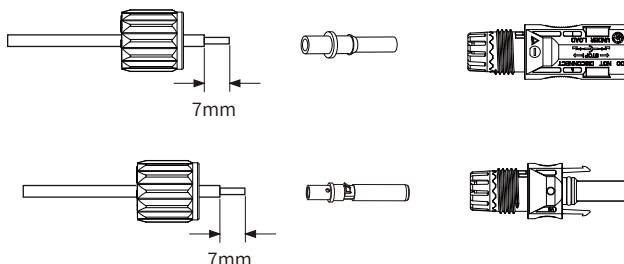

Figura 5.4 Prenda o pino de contato no fio

c) Insira o pino de contato na parte superior do conector e aperte a porca cega na parte superior parte do conector. (conforme mostrado na figura 5.5).

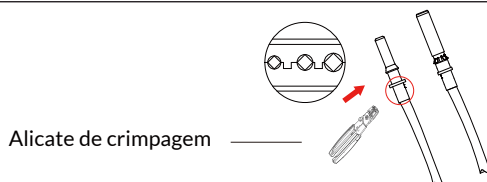

Figura 5.5 Conector com Porca Aparafusada

d) Por fim, insira o conector CC na entrada positiva e negativa do inversor, conforme figura 5.6.

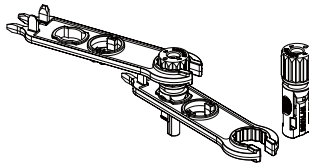

Figura 5.6 Conexão de Entrada CC

**ADVERTÊNCIAS:**

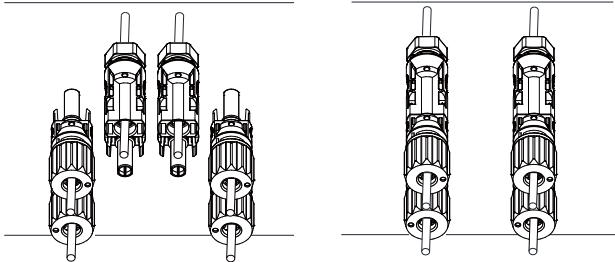

A luz solar incidindo no painel irá gerar tensão. Alta tensão em série pode causar perigo de vida. Portanto, antes de conectar a entrada CC, o painel solar precisa ser bloqueado por material opaco e o interruptor CC deve estar desligado, caso contrário, a alta tensão do inversor pode levar a condições de risco de vida.

**ADVERTÊNCIAS:**



Use seu próprio conector de alimentação CC dos acessórios do inversor. Não interligar os conectores de diferentes fabricantes. Máx. A corrente de entrada CC deve ser 20A. se exceder, pode danificar o inversor e não é coberto por Deye garantia.

## 5.2 Conexão do Terminal de Entrada CA

Não feche a chave CC depois que o terminal CC for conectado. Conecte o terminal CA ao lado CA do Inversor. O lado CA é equipado com terminais CA trifásicos que podem ser convenientemente conectados. Recomenda-se o uso de condutores flexíveis para facilitar a instalação. Os condutores são os mostrados na Tabela 5.2.



### ADVERTÊNCIAS:

Proibir o uso de um único disjuntor para vários inversores, proibir a conexão de carga entre os disjuntores do inversor. Deve ser instalado disjuntores certificados de acordo com as normas IEC 60947-1 e IEC 60947-2.

Toda a fiação deve ser realizada por um profissional qualificado. É muito importante para a segurança do sistema e operação eficiente usar o cabo apropriado para a conexão de entrada CA. Para reduzir o risco, use o cabo recomendado conforme tabela abaixo.

Modelo	Tamanho do condutor	Condutor (mm <sup>2</sup> )	Torque	Comprimento máx do condutor
SUN-60K-G04P3-EU-AM4	2AWG	25mm <sup>2</sup>	16,9N·m	Condutor externo (3L+N)20m
SUN-70/75K-G04P3-EU-AM4	1AWG	35mm <sup>2</sup>	16,9N·m	
SUN-80K-G04P3-EU-AM4	0AWG	50mm <sup>2</sup>	20,3N·m	

Tabela 5.2 Especificações recomendadas para os condutores



### ADVERTÊNCIAS:

O cabo CA linha 1 é conectada no soquete 1; L2 é conectada no soquete 2; L3 é conectada no soquete 3, A linha PE é conectada no terra, e não envolve N conexões de fios, favor não inserir N linhas no soquete de N.

Método de instalação do condutor CA:

- 1) Remova os 8 parafusos da caixa de junção do inversor e remova a tampa conforme imagem 5.7. Após remover a caixa de junção, você poderá ver os terminais do Inversor. O padrão é de 4 dígitos, conforme mostrado na Figura 5.8.



Figura 5.7 Caixa de junção CA



Figura 5.8 Terminal CA

2) Conecte o condutor na Caixa de Junção, capa impermeável e insira no terminal.  
(A figura mostra o modo de conexão das três fases conectadas à Caixa de Junção, condutor terra aparafusado na carcaça do Inversor) Fig 5.9, e use uma chave de fenda hexagonal para prender a capa do condutor no terminal de conexão como mostrado na Figura 5.10.

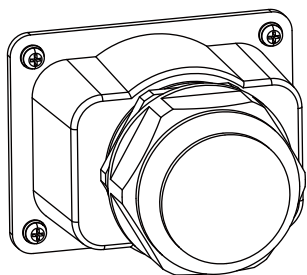

Figura 5.9 Condutor CA conectado ao terminal

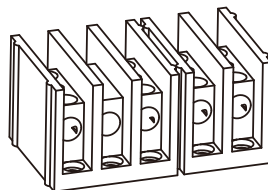

Figura 5.10 Apertar o condutor de conexão CA

3) Aparafuse a tampa da conexão CA de volta à carcaça e aperte todos os parafusos para apertar o conector de proteção à prova d'água, conforme mostrado na Figura 5.11

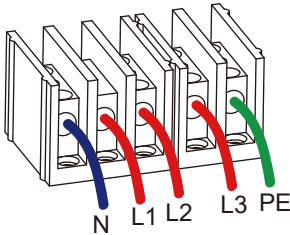

Figura 5.11 Aperte a caixa de junção CA

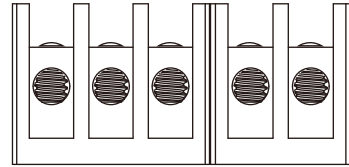
### 5.2.1 Especificações recomendadas do protetor de corrente

Modelo	Tensão nominal (V)	Potência nominal de saída (KW)	Dispositivo de proteção de corrente (A)
SUN-60K-G04P3-EU-AM4	220/380, 230/400	60	120
SUN-70K-G04P3-EU-AM4	220/380, 230/400	70	150
SUN-75K-G04P3-EU-AM4	220/380, 230/400	75	150
SUN-80K-G04P3-EU-AM4	220/380, 230/400	80	160

Tabela 5.3 Especificações recomendadas do protetor de corrente

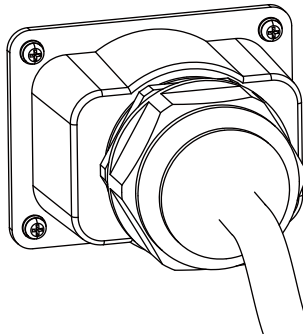
### 5.3. Conexão do Aterramento

Portanto, antes de conectar os condutores CA, CC e de comunicação, é necessário aterrar o condutor primeiro.

Em um único sistema, basta aterrar o condutor PE. Para sistemas de várias máquinas, todos os condutores PE do Inversor precisam ser conectados ao mesmo pelotão de cobre de aterramento para garantir a conexão equipotencial. A instalação do condutor terra da carcaça é mostrada na figura 5.12. O condutor de aterramento de proteção O condutor de aterramento de proteção externo é feito do mesmo metal que o condutor de fase



Figura 5.12 A instalação do condutor terra na carcaça

Modelo	Tamanho do condutor	Condutor (mm <sup>2</sup> )	Torque (Max)
SUN-60K-G04P3-EU-AM4	4AWG	16mm <sup>2</sup>	12,4N·m
SUN-70/75K-G04P3-EU-AM4	4AWG	16mm <sup>2</sup>	12,4N·m
SUN-80K-G04P3-EU-AM4	2AWG	25mm <sup>2</sup>	16,9N·m

Tabela 5.3 Especificações recomendadas para os condutores

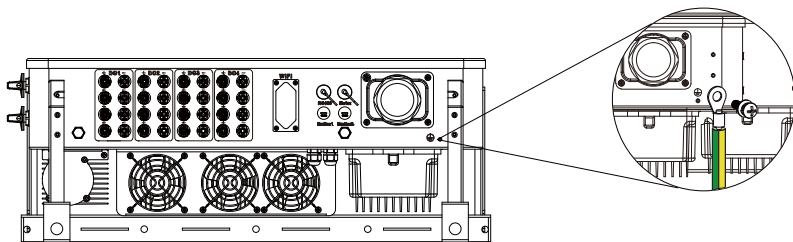

#### ADVERTÊNCIAS:

O inversor possui circuito de detecção de corrente de fuga embutido, o RCD tipo A pode ser conectado ao inversor para proteção de acordo com as leis e regulamentos locais.

Se um dispositivo de proteção de corrente de fuga externo estiver conectado, sua corrente de operação deve ser igual a 300mA ou superior, caso contrário, o inversor pode não funcionar corretamente.

### 5.4 Conexão de monitoramento do Inversor

O Inversor tem a função de monitoramento remoto sem condutor do Inversor. O Inversor tem a função Wifi e o plugue Wifi nos acessórios é usado para realizar a conexão entre o Inversor e a rede. A operação, a instalação, a rede e o download do APP estão detalhados nas instruções do WIFI PLUG. A Figura 5.13 é a solução de monitoramento pela Internet.

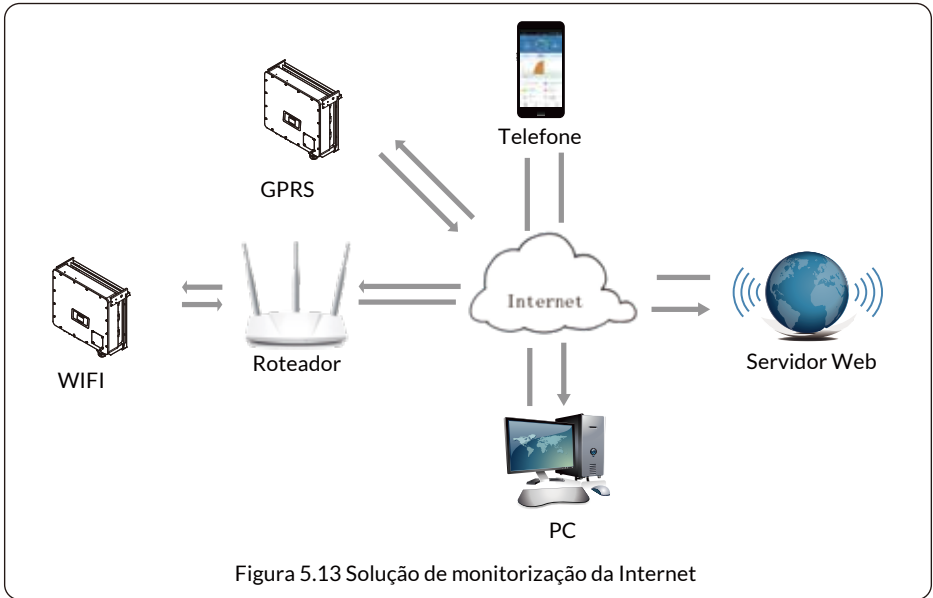

## 5.5 Instalação do registador de dados

Ao instalar o dispositivo WiFi, rasgar a fita de vedação no Inversor. Inserir o datalogger na interface e fixá-lo com um parafuso. A configuração do registador de dados deve ser realizada após a conclusão de várias ligações eléctricas e a ligação do Inversor à corrente contínua. Quando o Inversor está ligado à alimentação CC, é determinado se o registador de dados está normalmente electrificado (a luz LED brilha para fora do invólucro).

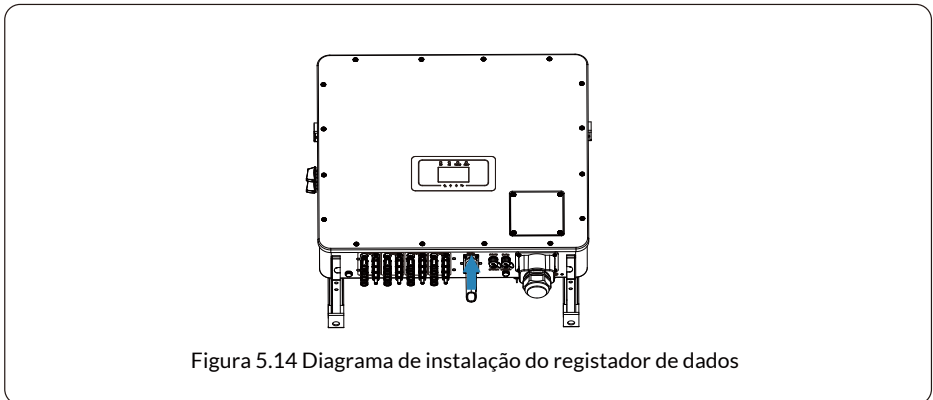

## 5.6 Configuração do registo de dados

Para a configuração do registador de dados, consulte as ilustrações do registador de dados.

## 5.7 Plataforma de Monitoramento

Esta série de inversores trifásicos possui um módulo Wi-Fi integrado que é capaz de se comunicar diretamente com o roteador.

Endereço de monitoramento da web: <https://deyecloud.com>

Para o sistema de monitoramento por celular, escaneie o código QR abaixo para baixar o APP.

Você também pode encontrá-lo buscando “deye cloud” na App Store ou na Google Play Store.

O segundo código QR é o guia de configuração WiFi do registrador de dados. Você pode seguir o manual para adicionar o registrador à sua rede local.

O terceiro código QR é o manual do usuário do Deye Cloud. Você pode seguir o manual para monitorar seu inversor.



## 6. Início e Desligamento

Antes de colocar o Inversor em funcionamento, certifique-se de que o Inversor pode cumprir as seguintes condições. Caso contrário, pode provocar um incêndio ou danificar o Inversor. Neste caso, não nos responsabilizamos qualquer responsabilidade. Ao mesmo tempo, para otimizar a configuração do sistema, recomenda-se que as duas entradas sejam ligadas ao mesmo número de módulos fotovoltaicos.

a) A tensão máxima de circuito aberto de cada conjunto de módulos fotovoltaicos não deve exceder 1100Vdc em nenhuma condição.

b) É preferível que cada entrada do Inversor utilize o mesmo tipo de módulo fotovoltaico em série.

c) A potência total de saída do PV não deve exceder a potência máxima de entrada do Inversor, cada módulo fotovoltaico não deve exceder a potência nominal de cada canal.

Ao instalar o stick WiFi, rasgar a fita de selagem no Inversor. Inserir o registrador de dados na interface e fixá-lo com um parafuso. A configuração do registrador de dados deve ser realizada após a conclusão de várias ligações elétricas e a ligação do Inversor DC. Quando o Inversor está ligado à alimentação CC, é determinado se o registrador de dados está normalmente eletrificado ( a luz LED brilha para fora do invólucro).

### 6.1. Inicialização do Inversor

Ao iniciar o Inversor de String trifásico, deve seguir os passos abaixo:

1. Interruptor de partida no disjuntor AC.
2. Ligue o interruptor CC do módulo fotovoltaico e, se o painel fornecer tensão e potência de partida suficientes, o Inversor iniciará.
3. O Inversor irá primeiro verificar os parâmetros internos e os parâmetros da rede, enquanto o cristal líquido irá mostrar que o Inversor está a auto-verificar.
4. Se o parâmetro estiver dentro do intervalo aceitável, o Inversor irá gerar energia. A luz indicadora NORMAL está acesa.

### 6.2. Desligamento do Inversor

Deve seguir as etapas abaixo ao desligar o Inversor:

1. Desligue o disjuntor CA.
2. Aguarde 30 segundos, desligue a chave CC (se houver) ou simplesmente desconecte o conector de entrada CC. O Inversor fechará o LCD e todos os indicadores em dois minutos.

### 6.3. Função Anti-PID (opcional)

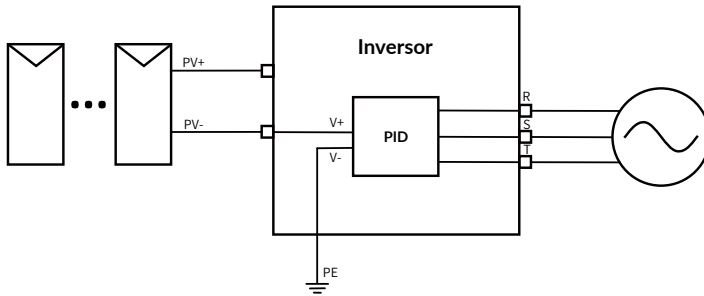

O módulo Anti-PID repara o efeito PID do módulo FV durante a noite. O módulo PID funciona sempre quando está ligado à rede CA.

Se for necessário efetuar uma manutenção e desligar o interruptor AC, pode desativar a função Anti-PID.

Notas: O recurso Anti-PID não é compatível com o funcionamento do recurso de alimentação noturna do LCD.



#### ADVERTÊNCIAS:

A funcionalidade PID é automática. Quando a tensão do barramento DC é inferior a 50VDC, o módulo PID criará 450VDC entre o PV e a terra. Não é necessário qualquer controle ou equipamento.



#### ADVERTÊNCIAS:

Se precisar fazer manutenção no inversor, desligue primeiro o interruptor CA, de pois desligue o interruptor CC e aguarde 5 minutos antes de fazer outras operações.

### 6.4. Fonte de alimentação noturna de LCD (opcional)

Para permitir que o inversor faça o upload dos dados de consumo de energia para a plataforma em nuvem à noite, adicione uma placa PCB que consome energia AC para alimentar a tela LCD e o registrador de dados. Esse recurso é opcional.

Notas: O recurso de alimentação noturna do LCD não é compatível com o funcionamento do recurso Anti-PID.

### 6.5. Monitor inteligente de corrente (opcional)

Normalmente, o inversor não consegue exibir os dados de cada string FV de cada MPPT, apenas exibe os dados de cada MPPT. Ao adicionar esta placa de monitoramento inteligente de strings, ela monitorará os dados de cada string FV.

## 7. Função de Grid-zero via Smart Meter

Existem vários modelos de medidores inteligentes utilizáveis para esta série de inversores. As fotos 7.6, 7.8, 7.14 e 7.16 mostram medidores do tipo CT, que podem medir grandes correntes em cada fase. Por exemplo, SDM630MCT 40mA (corrente de cada fase da rede < 200A), DTSU666 250A/50mA (corrente de cada fase da rede < 250A). Se a corrente local for grande, por favor, compre um medidor do tipo CT. O primeiro modelo é o Eastron SDM630-Modbus V2, que é capaz de medir diretamente a corrente máx de 100A. Para mais detalhes, por favor, consulte as fotos 7.1 e 7.4. Para o Eastron SDM630 MCT 40mA, é necessário um CT externo com uma corrente de saída secundária de 40mA. Para mais detalhes sobre o Eastron SDM630 MCT, por favor, consulte as Figuras 7.5 e 7.8. Além disso, o medidor CHINT DTSU666 5(80) A também é compatível, podendo medir diretamente a corrente máxima de 80A. Para mais modelos utilizáveis da série DTSU666, por favor, consulte as Figuras 7.9-7.16. Sugerimos a compra de medidores inteligentes de distribuidores autorizados da Deye ou diretamente da Deye.

Ao ler isto, acreditamos que você concluiu a conexão de acordo com os requisitos do capítulo 5. Se você estava operando seu Inversor neste momento e deseja usar a função de Grid-zero, desligue CA e CC desligue o Inversor e aguarde 5 minutos até que o Inversor esteja completamente descarregado. Se o inversor estiver em funcionamento nesse momento e você quiser usar a função de exportação zero, desligue os interruptores CA e CC do inversor e aguarde 5 minutos até que o inversor seja completamente descarregado. No diagrama de fiação do sistema, a linha vermelha refere-se à linha L (L1,L2,L3) e a linha preta refere-se à linha neutra (N).

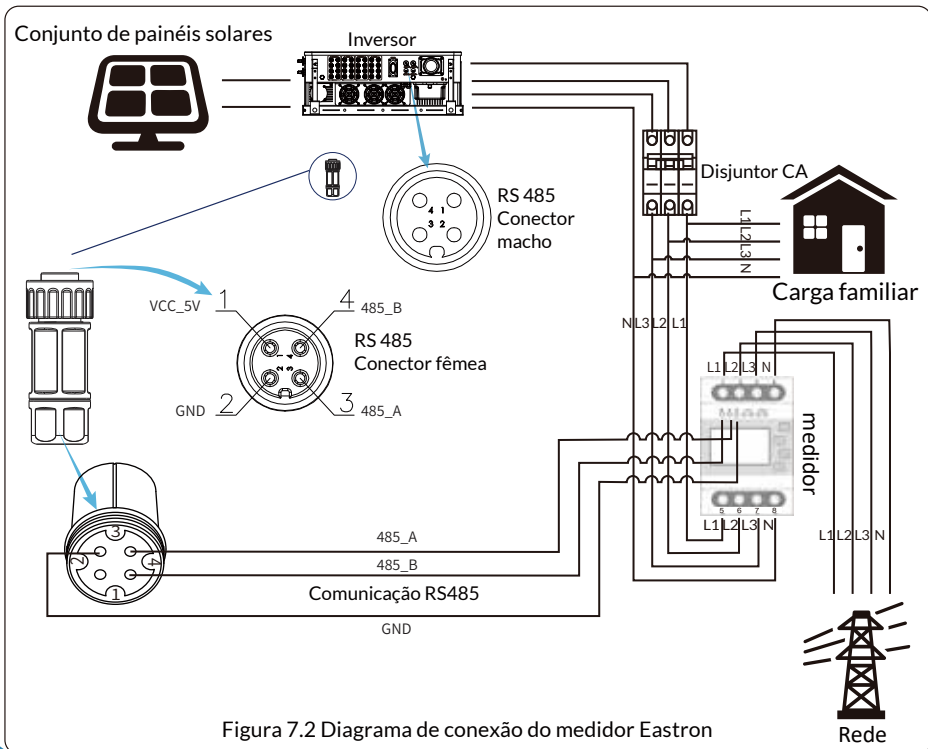
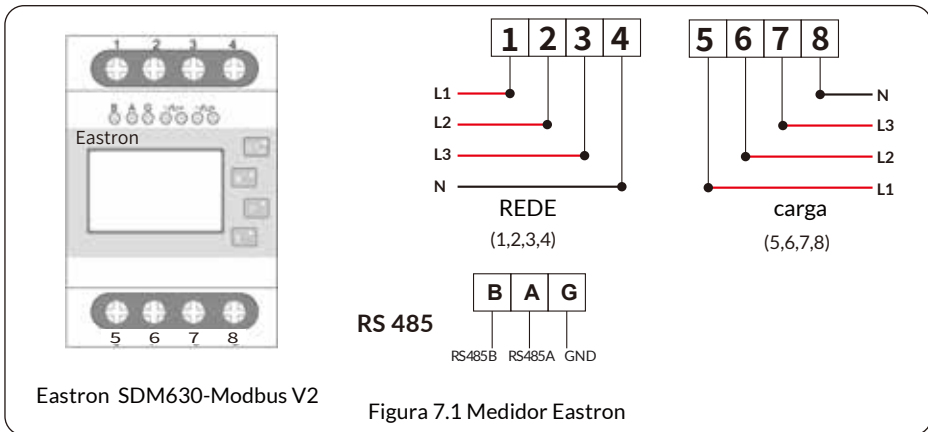

**ADVERTÊNCIAS:**

Na instalação final, o disjuntor certificado de acordo com as normas IEC 60974-1 e IEC 60947-2 deve ser instalado com o equipamento.



Eastron SDM630-Modbus V2



Figura 7.3 Medidor Eastron

Conjunto de painéis solares



Figura 7.4 Diagrama de conexão do medidor Eastron

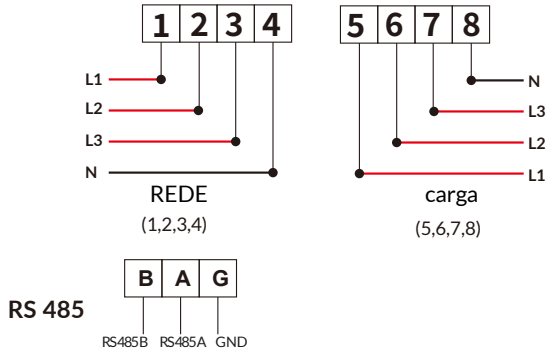

Eastron SDM630MCT

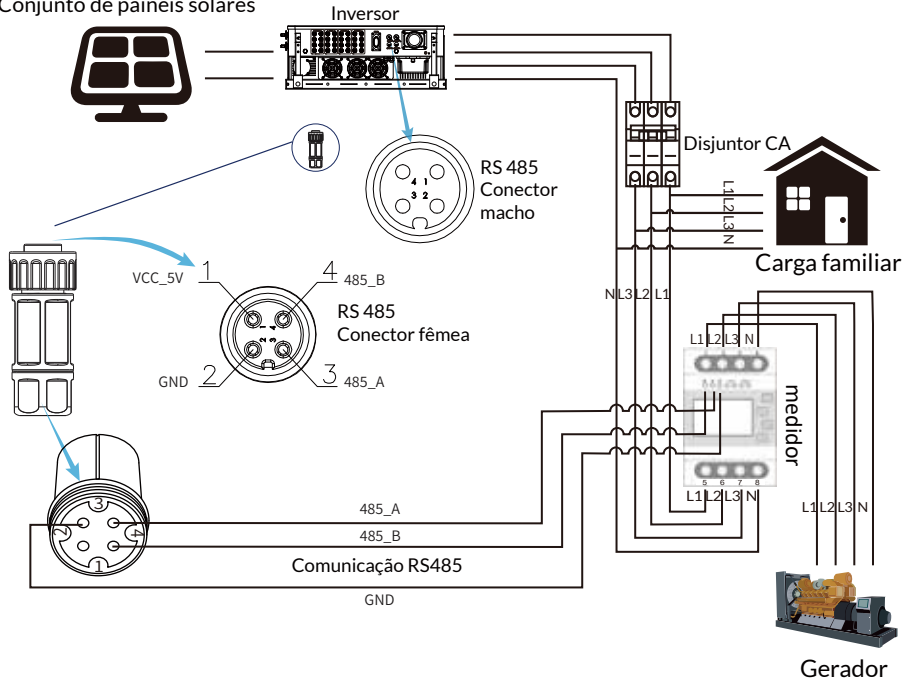
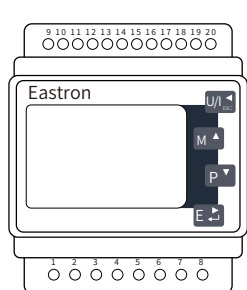

Figura 7.5 Medidor Eastron

Conjunto de painéis solares

Inversor

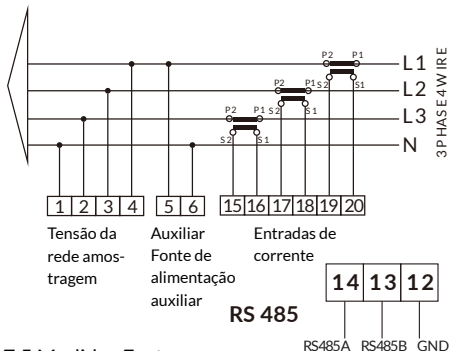
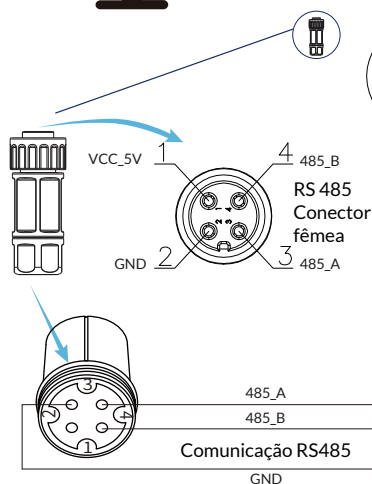

RS 485 Conector macho

Disjuntor CA



Carga familiar

Rede medidor

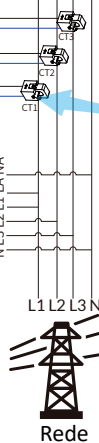

Observação: a direção da seta em direção ao Inversor

Figura 7.6 Diagrama de conexão do medidor Eastron

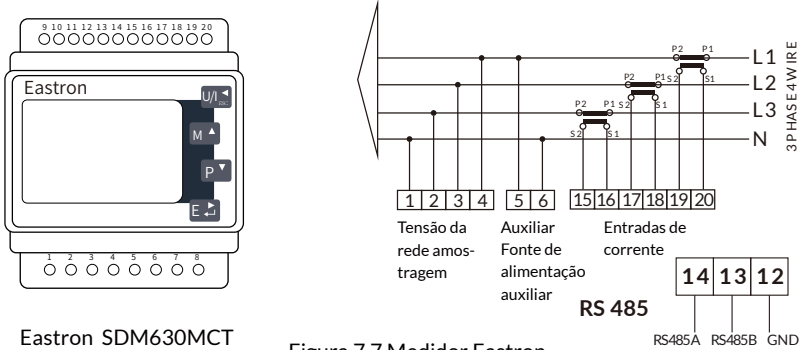

Eastron SDM630MCT

Figura 7.7 Medidor Eastron



Figura 7.8 Diagrama de conexão do medidor Eastron



CHINT DTSU666 5(80)A

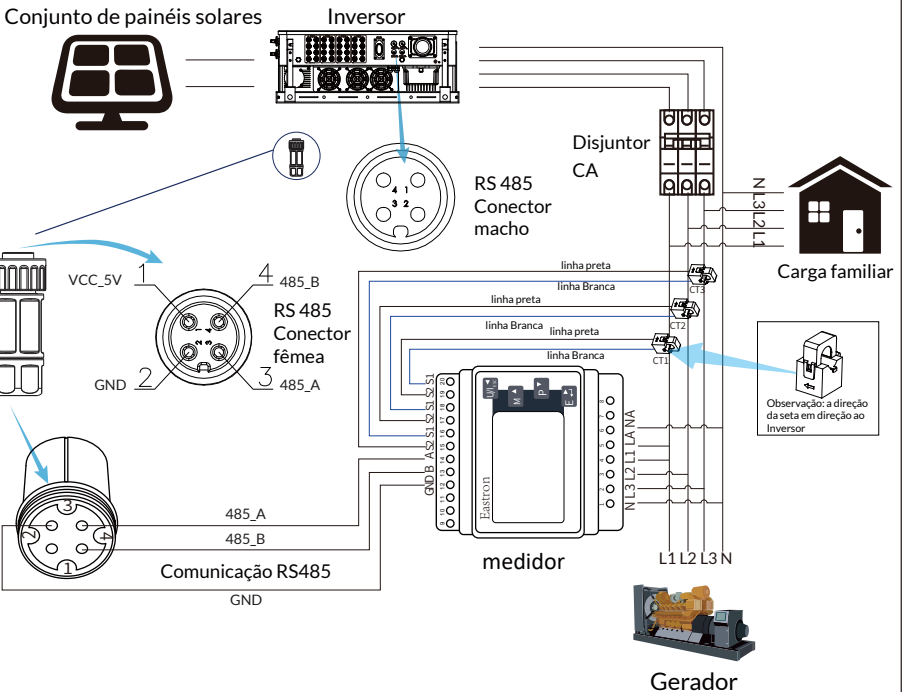
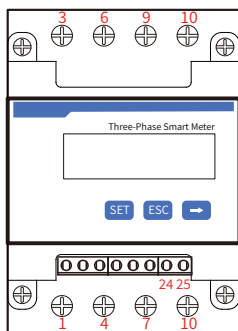

Figura 7.9 Medidor CHINT

Conjunto de painéis solares



Inversor

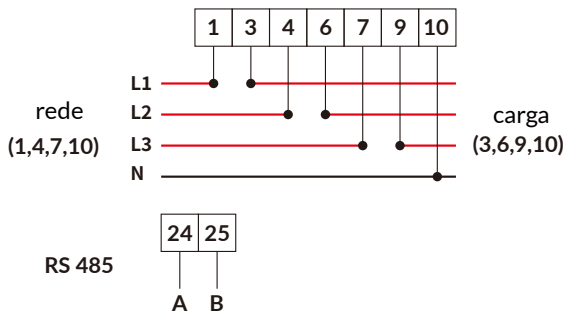

Disjuntor CA

RS 485 Conector macho



Carga familiar

VCC\_5V

GND

4 485\_B

3 485\_A

1

2

RS 485 Conector fêmea

485\_A

485\_B

Comunicação RS485

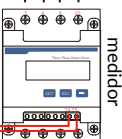

medidor

L1 L2 L3 N

Rede

Figura 7.10 Diagrama de conexão do medidor CHINT

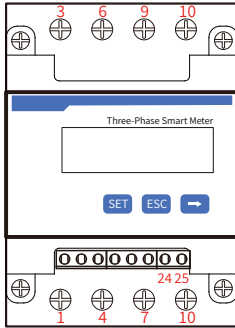

CHINT DTSU666 5(80)A



Figura 7.11 Medidor CHINT



Figura 7.12 Diagrama de conexão do medidor CHINT

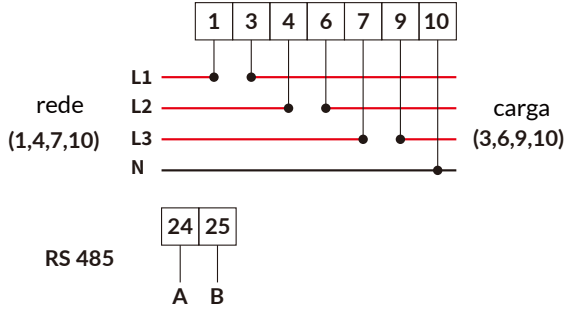

CHINT DTSU666  
3x230/400V  
3~100A/40mA

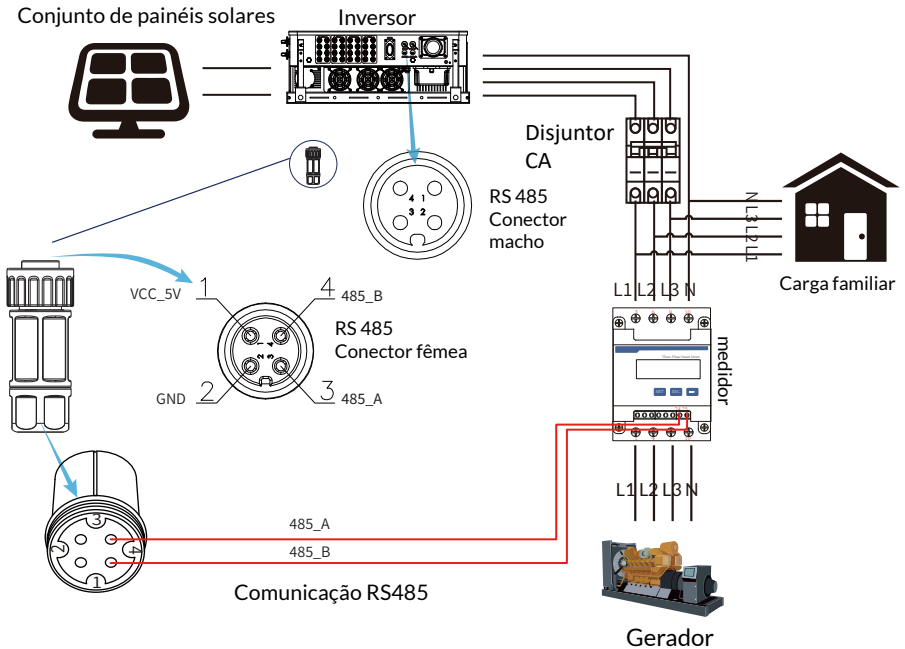
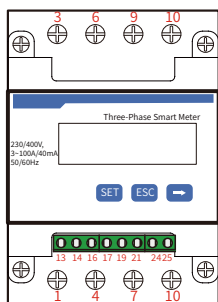

Figura 7.13 Medidor CHINT

Conjunto de painéis solares



Figura 7.14 Diagrama de conexão do medidor CHINT

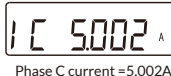
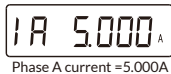
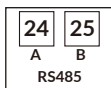
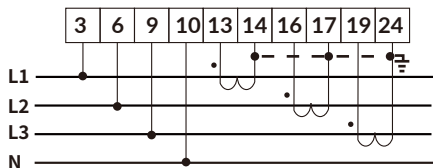

1. Pressione o botão Enter no painel LCD da interface principal para acessar as opções de menu, selecione [parameter setting] para entrar no submenu de configuração e, em seguida, selecione [run param]. insira a senha padrão 1234 pressionando o botão [para cima, para baixo, enter], entre na interface de configuração do parâmetro de operação, mostrada na figura 7.17.

MENU» Setup» Run Param			
ActiveP	31%	SelfCheck	20S
QMode	QU	Island	OFF
ReactP	0.0%	Meter	ON
PF	1.000	Limiter	OFF
Fun_ISO	ON	Feed_In	0%
Fun_RCD	ON	MPPT Num	8
OK		Cancel	

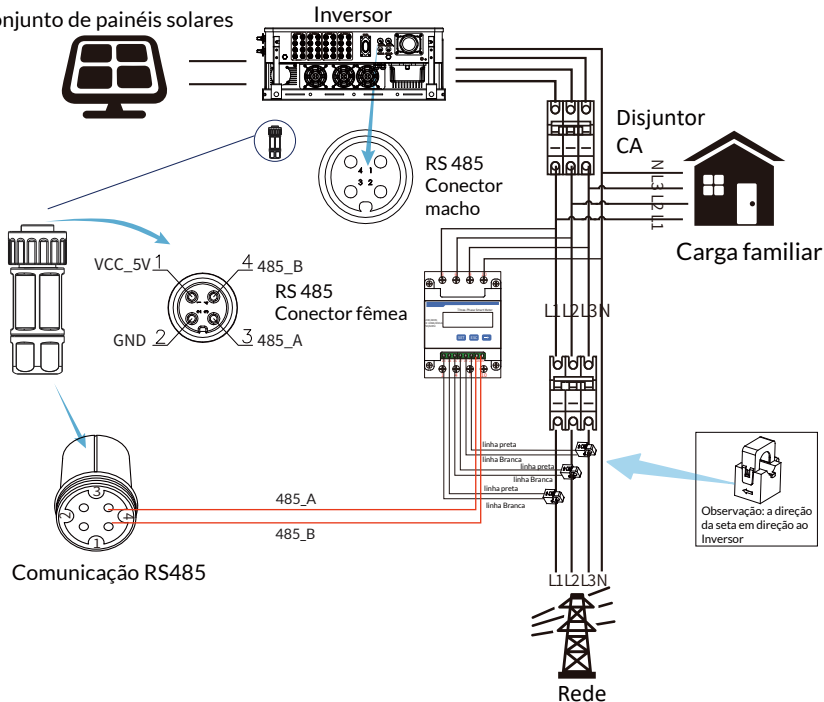
Figura 7.17 Função de Grid-zero por meio da interface de configuração do medidor

2. Opere o botão [para cima e para baixo], mova o cursor de configuração para o smart meter e pressione o botão [enter]. Nesse momento, você pode ligar o smart meter escolhendo o botão [para cima e para baixo]; pressione o botão [enter] para confirmar a conclusão da configuração.

3. Mova o cursor para [OK], pressione [enter] para salvar as configurações e sair da página de parâmetros de execução; caso contrário, as configurações serão inválidas.

4. Se a configuração for bem-sucedida, você poderá retornar à interface do menu e exibir o LCD em [home page] pressionando o botão [up down]. Se for exibido [meter power XXW], a configuração da função de Grid-zero estará concluída. Mostrado na figura 7.18.

PARAMETR	Meter
	SN:1
Meter Power:	428W
Load Power:	1.043kW
Day	Total
ImpEp : 9.51kWh	2.24MWh
ExpEp : 0.00kWh	574.75KWh
LoadEp : 13.71kWh	1.67MWh

Figura 7.18 Função de Grid-zero por meio da ativação do smart meter

5. Se a potência do medidor de 428 W for positiva, significa que a rede está fornecendo a carga e que não há energia alimentada na rede. Se a potencia do medidor for negativa, significa que a energia fotovoltaica está sendo vendida para a rede ou que a conexão da fiação do smart meter está com problema. a conexão da fiação está com problema.

6. Depois que a conexão for feita corretamente, aguarde a partida do Inversor. Se a energia do painel fotovoltaico atender ao consumo de energia atual, o Inversor manterá uma determinada saída para contrabalançar a energia da rede sem refluxo.

## 7.1 Várias cadeias de condutores e medidores de conexão paralela

Essa aplicação se deve ao fato de que, quando os Inversores de String trabalham em paralelo, há apenas uma rede elétrica e uma carga, e apenas um medidor pode ser conectado para evitar a corrente reversa, portanto, apenas essa conexão de corrente antirreversa de muitos para um pode ser conectada.

Se houver vários Inversores operando em paralelo em uma planta, também será possível usar um medidor de 1 unidade para realizar a função de Grid-zero. Por exemplo, se houver 3 Inversores de 1 unidade operando em paralelo no sistema com um medidor de 1 unidade, será necessário configurar um Inversor de 1 unidade como mestre e os outros como escravos. E todos eles precisam se conectar ao medidor via RS485. Abaixo está o diagrama do sistema e a configuração do sistema.

MENU Setting			
Exp_Mode	AVG	Generator	ON
CT_Ratio	1	G.CT	1
MFR	AUTO	G.MFR	AUTO
FeedIn	0.0KW	G.Pout	0%
Shunt	OFF	G.Cap	200.0 KW
ShuntQTY	3		
	Back		

Figura 7.19 Função do medidor

Nome	Descrição	Alcance
Exp_Mode	AVG: A potência média de três fases é zero exportada. MIN: a fase com potência de carga mínima é zero exportada, enquanto as outras duas fases podem estar em modo de compra.	AVG/MIN
CT_Ratio	Relação CT do medidor do lado da rede de energia quando o CT externo é aplicado.	1-1000
MFR	Fabricante do medidor do lado da rede. Modbus Seu endereço deve ser definido como 01.	AUTO/CHNT/EASTRON
Feedin	Porcentagem da energia de alimentação exportada para a rede.	0-110%
Shunt	Modo paralelo. Defina um Inversor como mestre, os outros são escravos. Só é necessário definir o mestre, o escravo seguirá as configurações do mestre.	OFF/Mestre/Escravo
ShuntQTY	Número de Inversores em paralelo.	1-16
Generator	Função do medidor do lado do DG Ativar/Desativar	LIGADO/DESLIGADO
G.CT	Relação do TC do medidor do lado da DG de potência quando o TC externo é aplicado.	1-1000
G.MFR	Fabricante do medidor do lado da DG. Modbus seu endereço deve ser definido como 02.	AUTO/CHNT/EASTRON
G.Cap	Capacidade do DG.	1-999kW

Observação: Selecione a opção Meter (Medidor) em Run Param (Parâmetro de execução) e pressione e segure o botão ENTER para entrar nessa página de configuração do medidor. página de configuração.

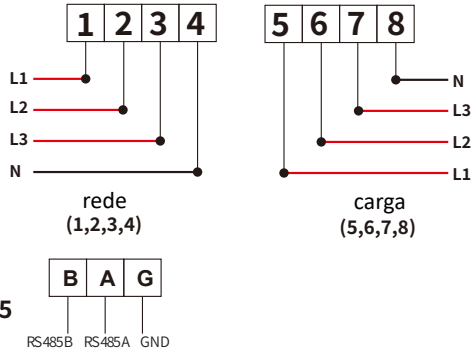

Eastron SDM630-Modbus V2

RS 485

Figura 7.18 Medidor Eastron



Figura 7.19 Diagrama de conexão Eastron (A tabela de passagem)



Eastron SDM630-Modbus V2

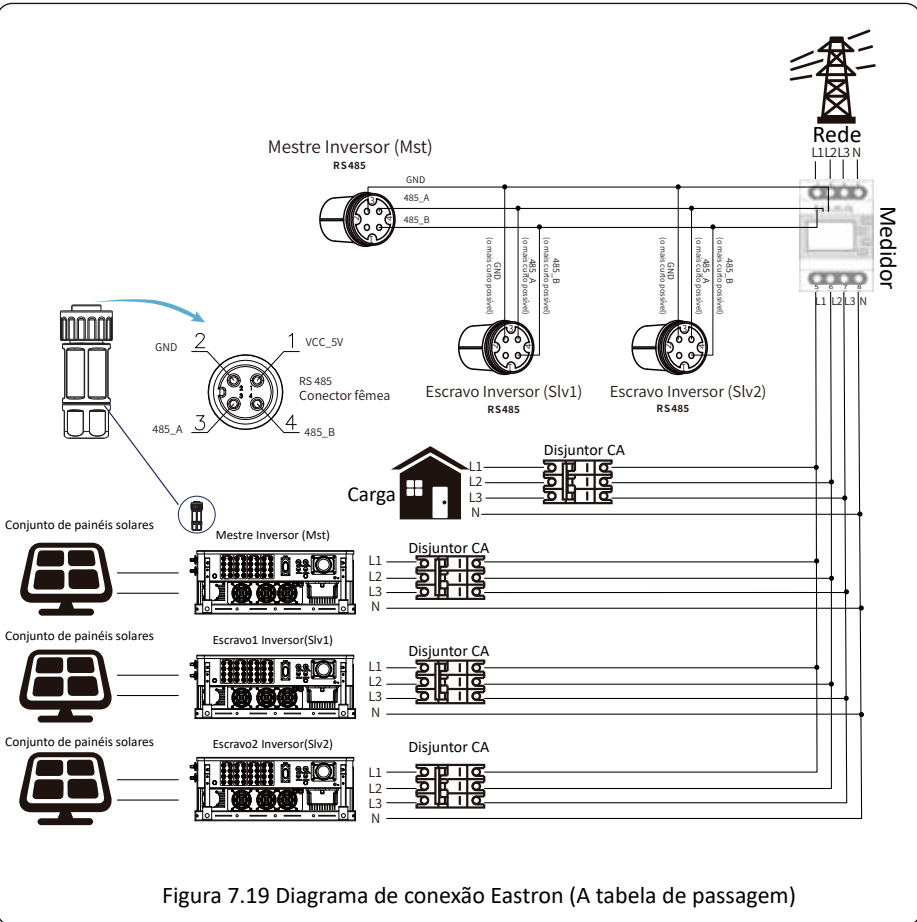

Figura 7.20 Medidor Eastron



Figura 7.21 Diagrama de conexão Eastron (A tabela de passagem)

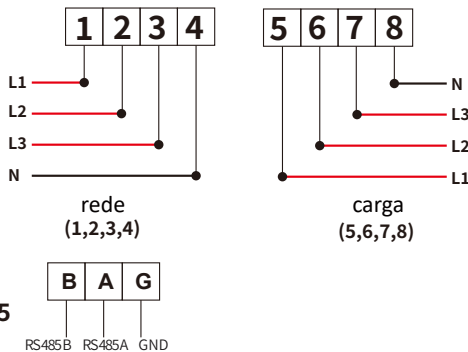

Eastron SDM630MCT

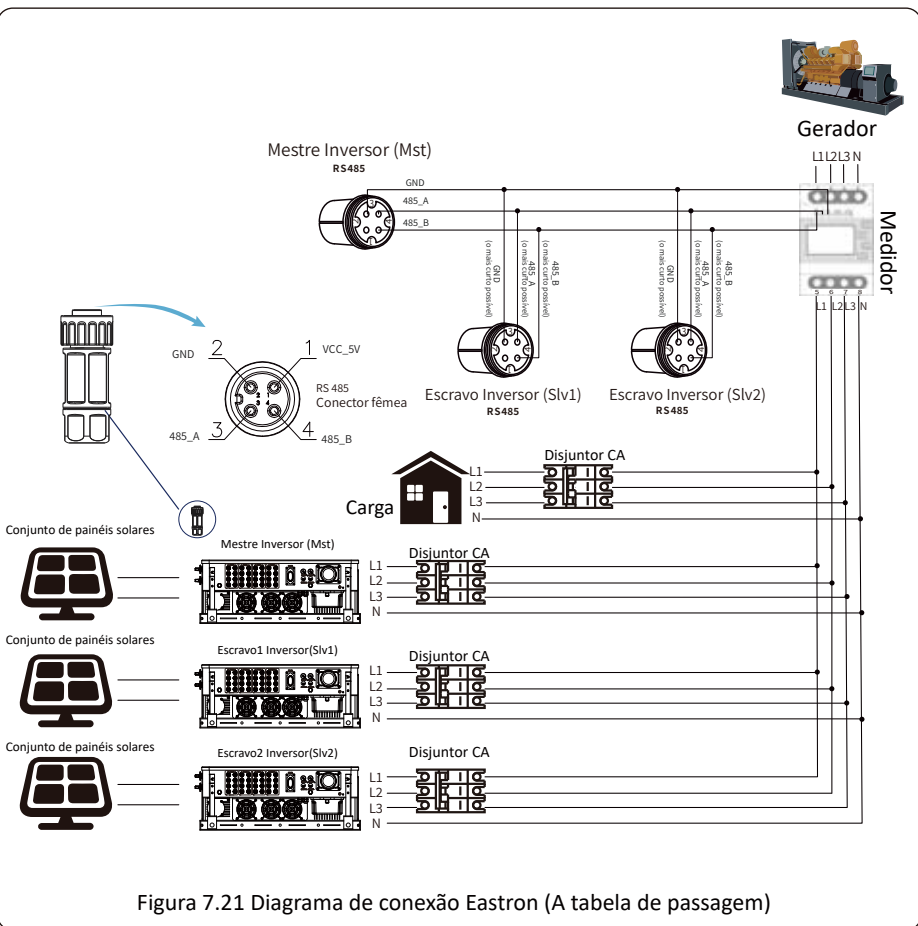
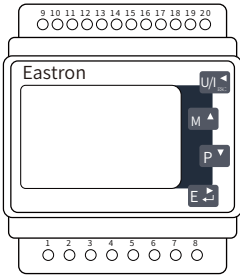

Figura 7.22 Medidor Eastron



Figura 7.23 Diagrama de conexão (eletricidade Monofásica)

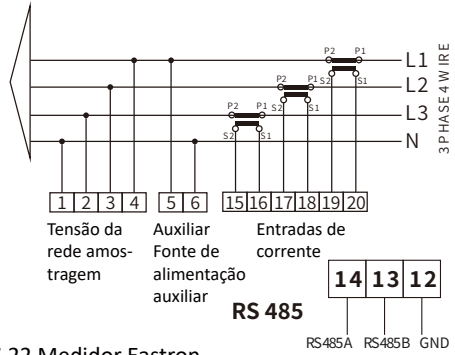

Eastron SDM630MCT

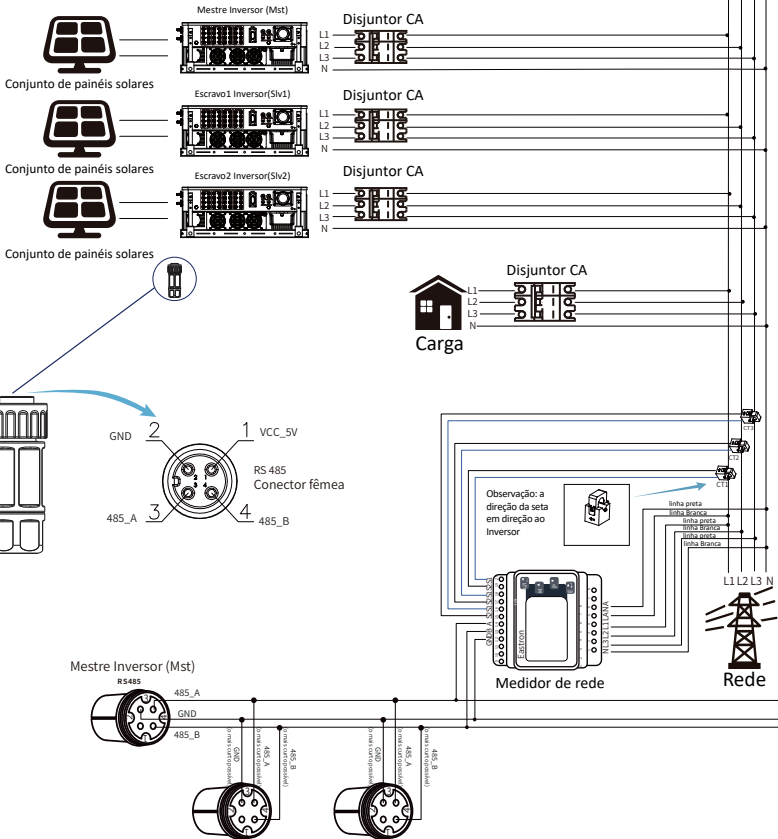
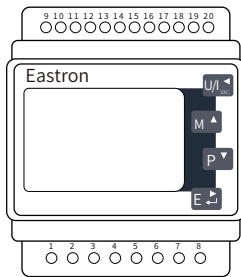

Figura 7.24 Medidor Eastron



Figura 7.25 Diagrama de conexão (eletricidade Monofásica)

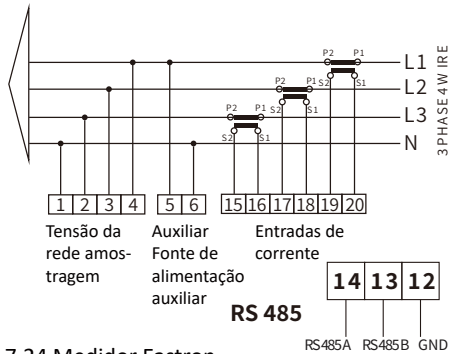

CHINT DTSU666 5(80)A

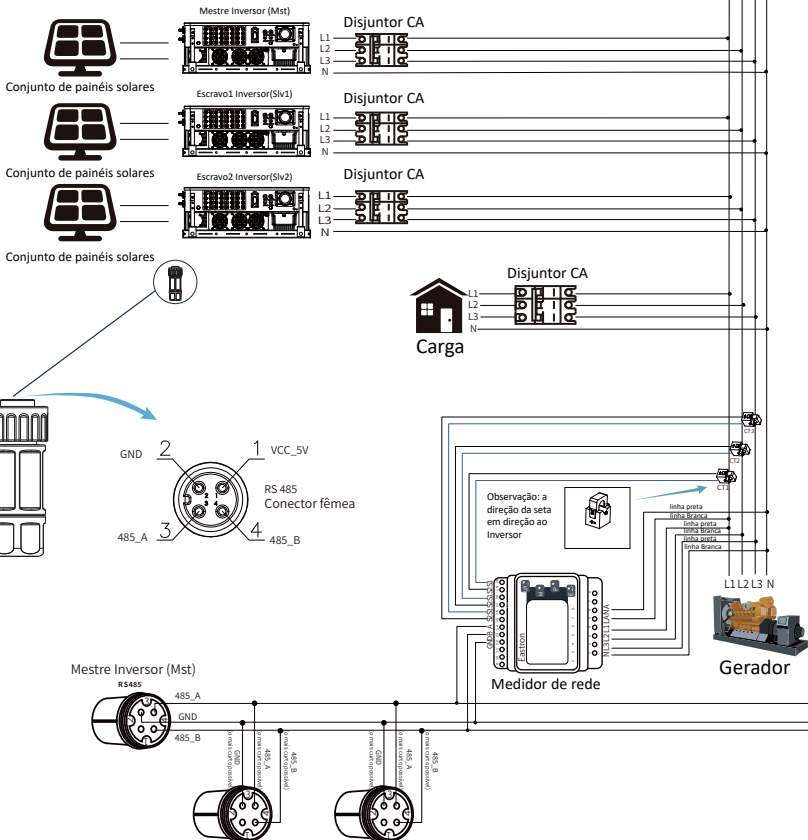
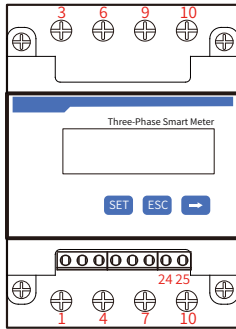

Figura 7.26 Medidor CHINT



Figura 7.27 CHINT Diagrama de conexão (A tabela de passagem)

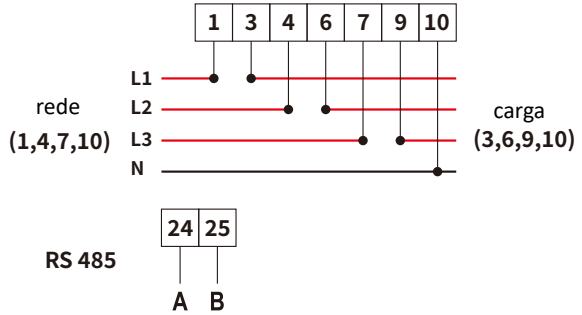

CHINT DTSU666 5(80)A

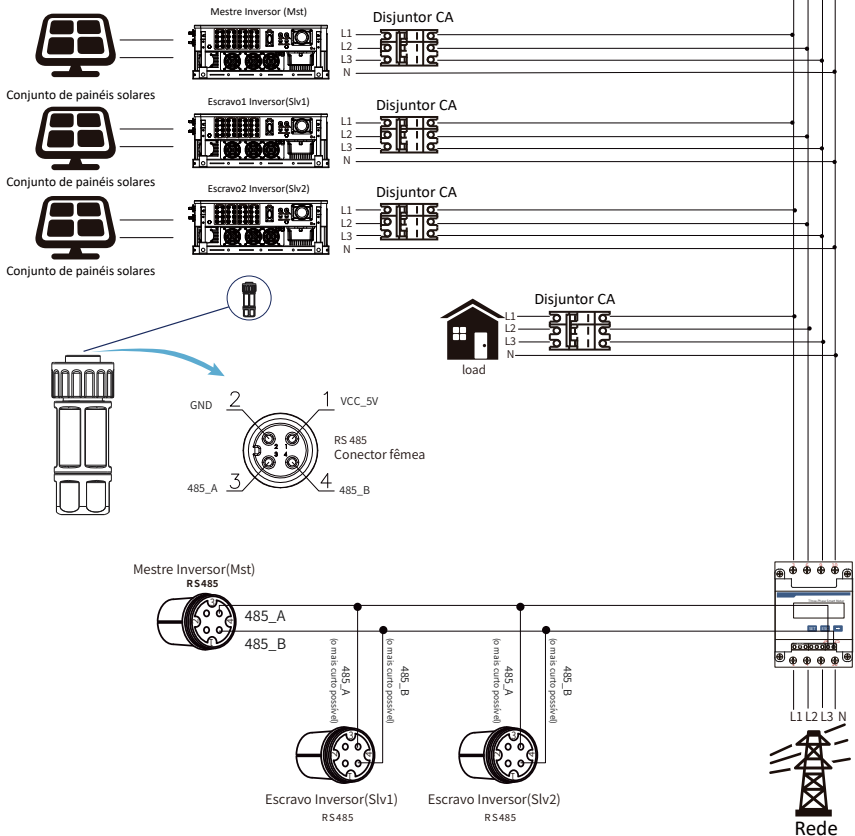
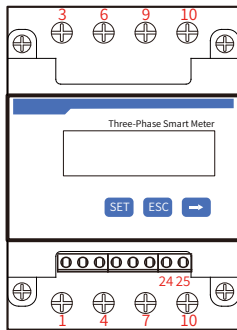

Figura 7.28 Medidor CHINT



Figura 7.29 CHINT Diagrama de conexão (A tabela de passagem)

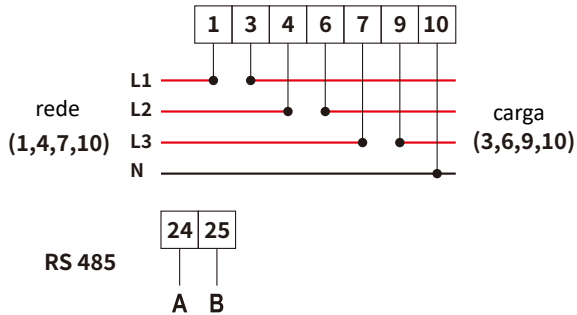

CHINT DTSU666  
3x230/400V  
3~100A/40mA

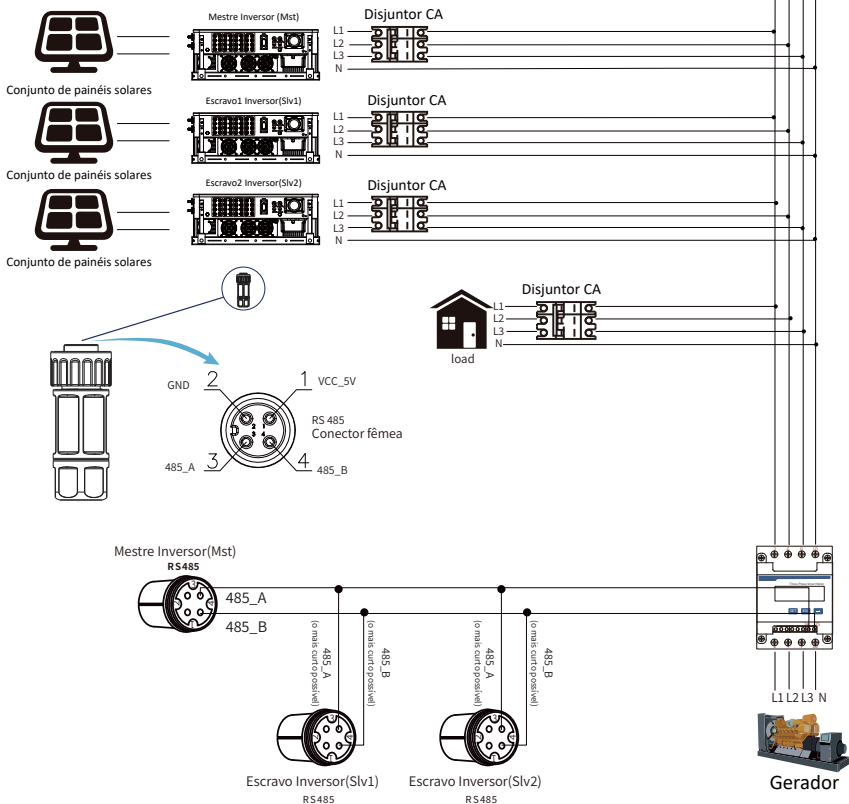
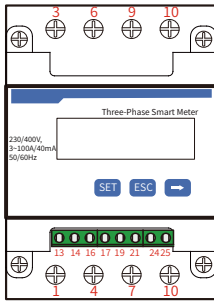
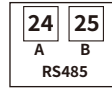
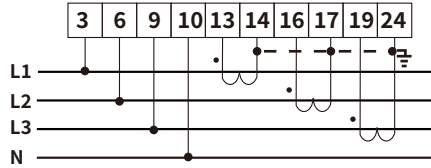

1A 5.000 A  
Phase A current =5.000A

1B 5.001 A  
Phase B current =5.001A

1C 5.002 A  
Phase C current =5.002A

Figura 7.30 Medidor CHINT



Figura 7.31 CHINT Diagrama de conexão (A tabela de passagem)



CHINT DTSU66  
3x230/400V  
3~100A/40mA

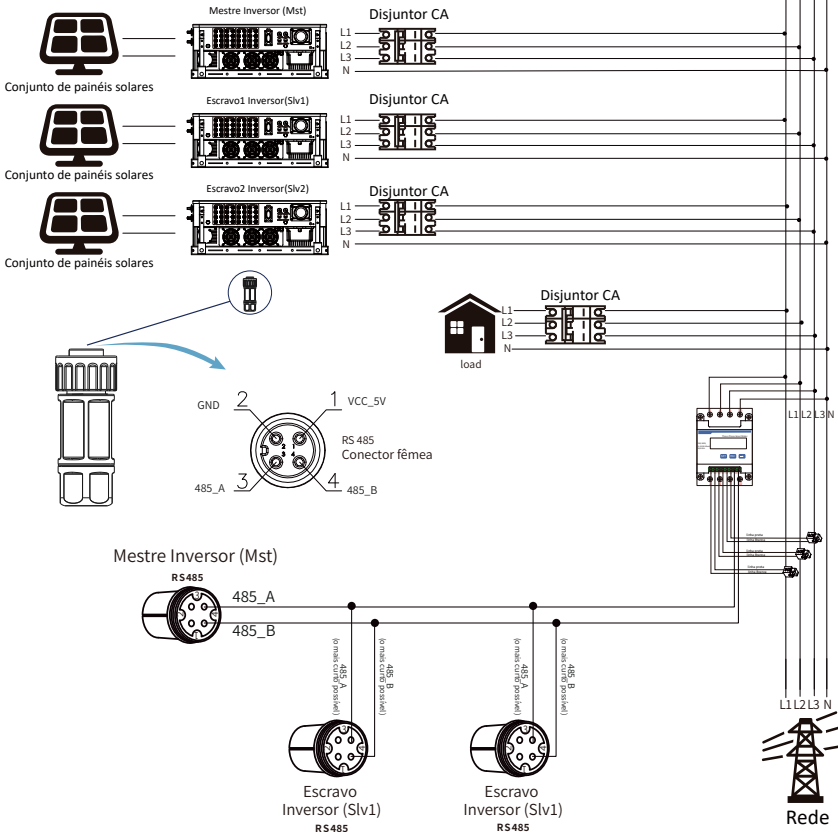
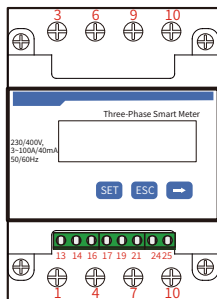
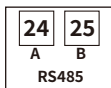
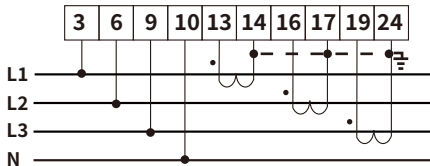

1A 5.000 A  
Phase A current =5.000A

1b 5.001 A  
Phase B current =5.001A

1c 5.002 A  
Phase C current =5.002A

Figura 7.32 Medidor CHINT



Figura 7.33 CHINT Diagrama de conexão (A tabela de passagem)

## 7.2. Como gerenciar a sua planta solar on-grid na plataforma de monitoramento?

Se você deseja pesquisar a potência de carga do sistema e quanta energia (KWH) ele exporta para a rede (a potência de saída do Inversor é usada para alimentar a carga primeiro e então a energia excedente alimenta a rede). Você também precisa conectar o medidor de acordo com o diagrama acima. Após a conexão ser completada com sucesso, o Inversor mostrará a potência da carga no LCD. Mas, por favor, não configure “Meter On”. Além disso, você poderá navegar pela potência de carga na plataforma de monitoramento. O método de configuração da planta conforme a descrição abaixo.

Em primeiro lugar, vá para a plataforma solarman (<http://pro.solarmanpv.com>, este link é para a conta do distribuidor solarman; ou <https://home.solarmanpv.com>, este link é para o usuário final de solarman conta;) página inicial da planta e clique em “editar”

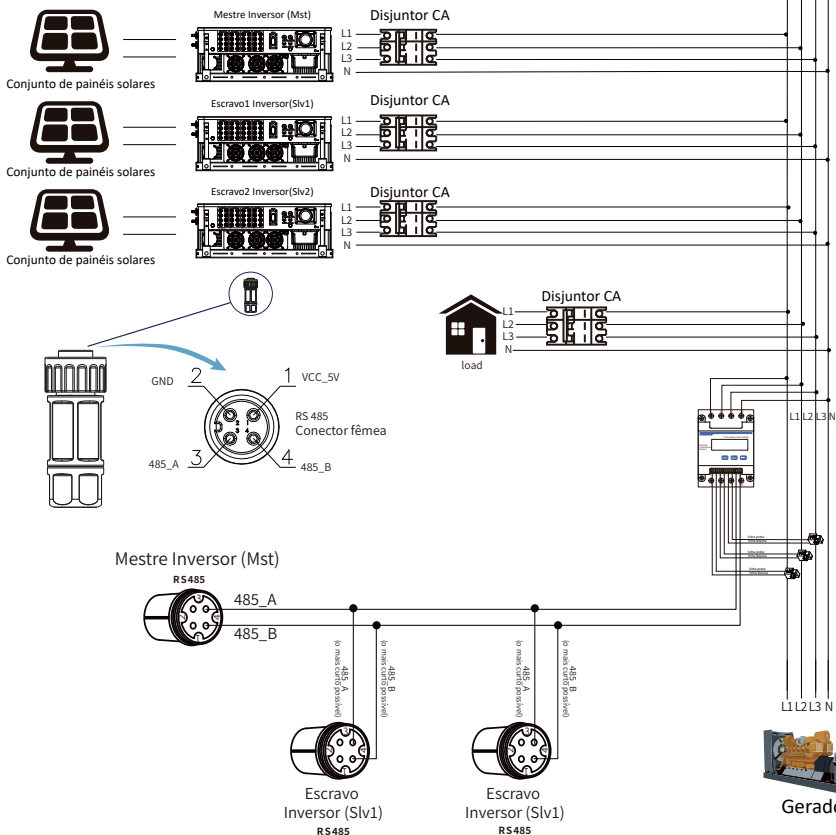

Em seguida, escolha o tipo de sistema como “autoconsumo”

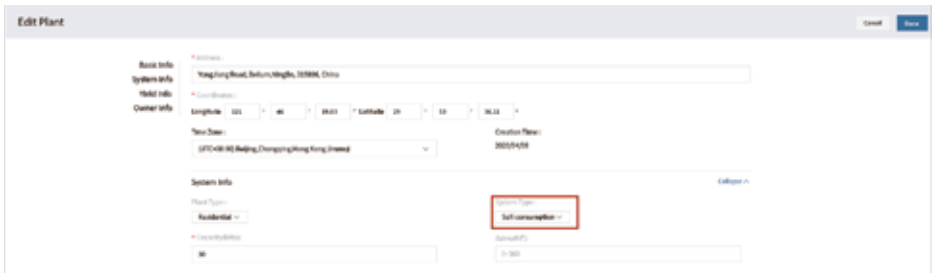

Em segundo lugar, vá para a página do sistema, se mostra a potência fotovoltaica, potência de carga e potência da rede, o que significa que a configuração está correta.

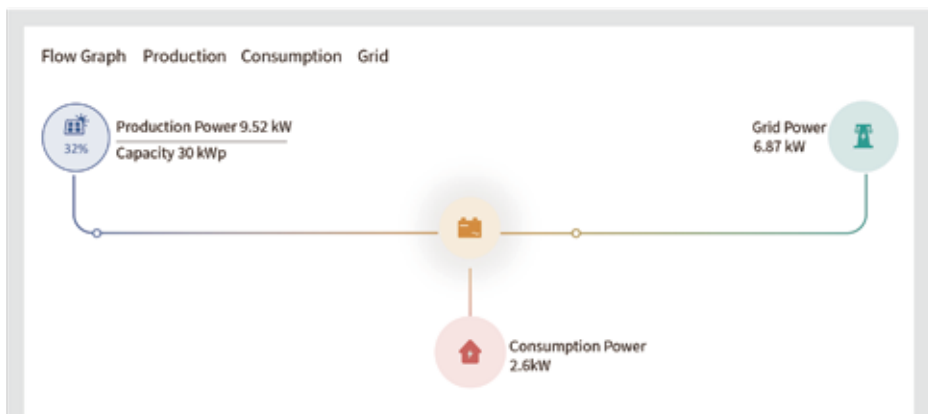

## 8. Orientações de operação

Durante a operação normal, o LED mostra o status atual do Inversor, incluindo a energia atual, a geração total, um gráfico de barras da operação de energia e a ID do Inversor, etc. Pressione a tecla Up e a tecla Down para ver a tensão CC atual, a corrente CC, a tensão CA, a corrente CA, a temperatura do radiador do Inversor, o número da versão do software e o estado da conexão Wifi do Inversor.

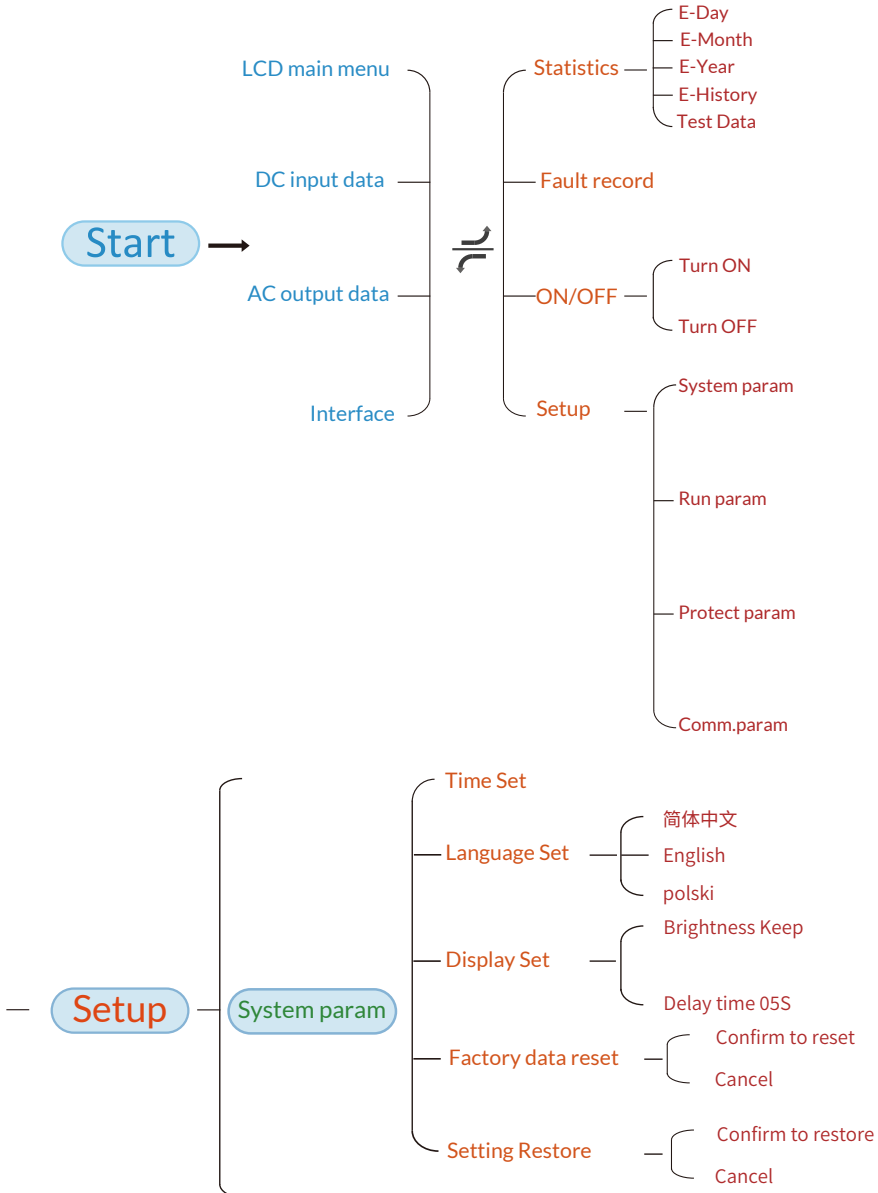

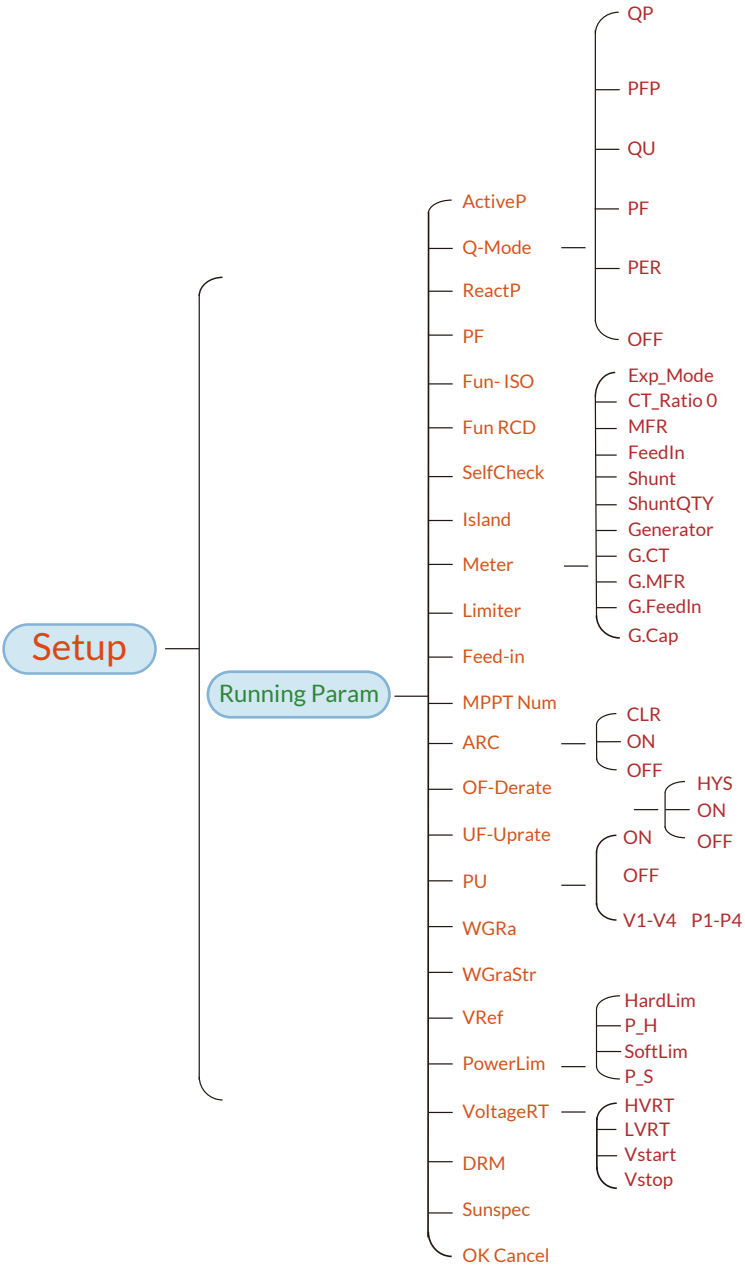

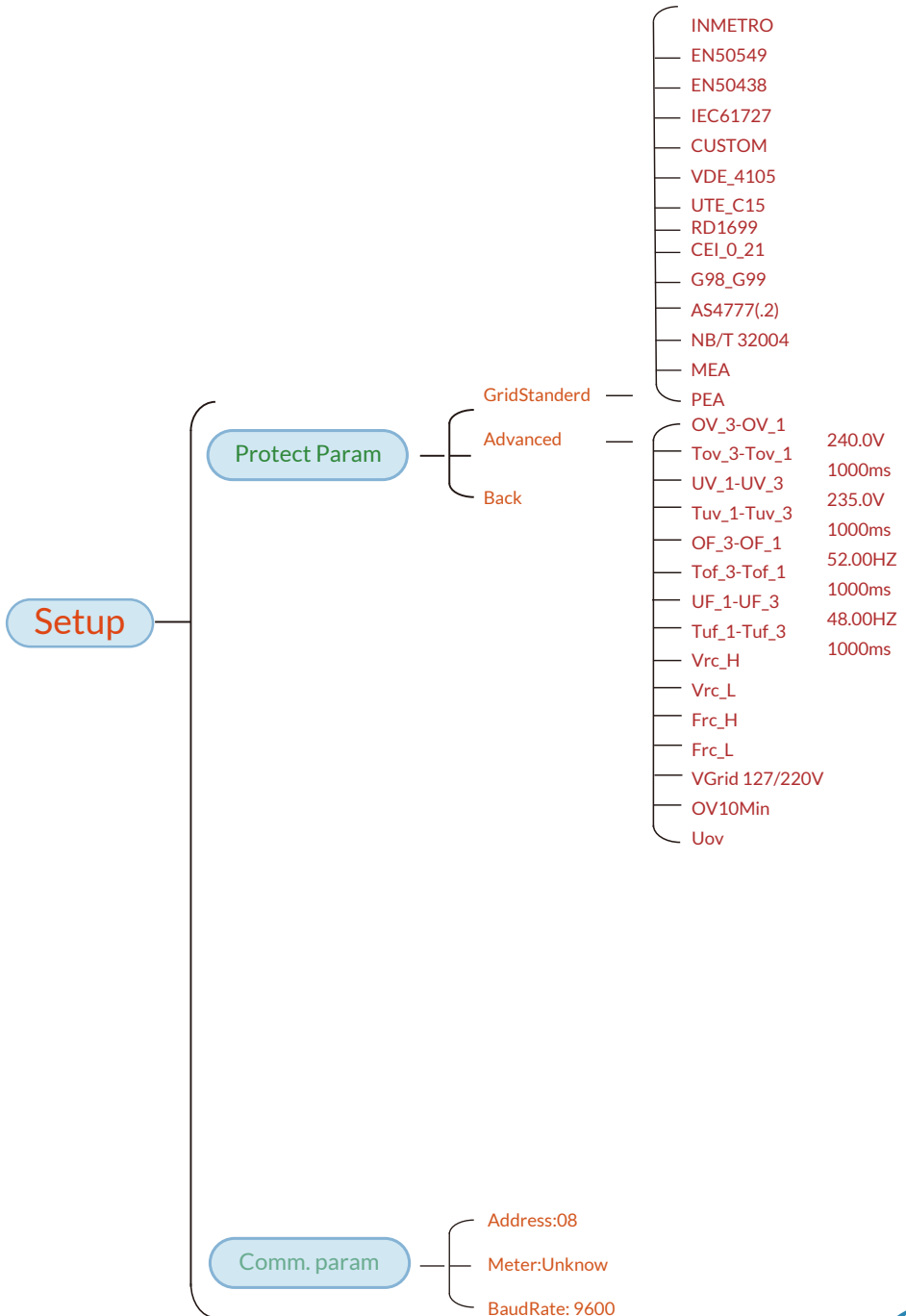

## 8.1 Interface Inicial

Na interface inicial, você pode verificar a energia fotovoltaica, a tensão fotovoltaica, a tensão da rede, a ID do Inversor, o modelo e outras informações.



Figura 8.1 A interface inicial

Pressionando CIMA/BAIXO, voce pode verificar a tensao CC do Inversor, a corrente CC, a tensao CA, a corrente CA e a Temperatura do Inversor.

RUN	Input
PV1	V : 349.9V I : 10.3A P : 3.6KW
PV2	V : 313.0V I : 8.3A P : 2.6KW

Figura 8.2 Informações sobre a entrada fotovoltaica e a corrente CC

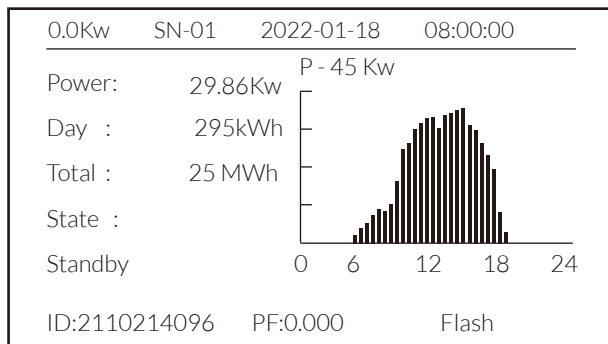
Você pode verificar as informações de PV, o número de Strings de entrada, a tensão MPPT e a corrente MPPT.

RUN	Grid
Ua : 234.5V	Ia : 0.0A
Grid Freq : 50.00Hz	
PF : 0.000	

Figura 8.3 Informações sobre o estado de funcionamento do CA

Você pode verificar a tensão trifásica, a corrente e a frequência da rede.

RUN
Total DC Power:
3.602W
Lcd0196 Inv1400

Figura 8.4 Versão do firmware do Inversor

Você pode verificar o software LCD do Inversor Ver0196 e a versão do software de controle Ver1400.

Há dois pontos pretos no canto inferior direito. O primeiro flash significa que o Inversor está se comunicando com o LCD. O segundo flash significa que o LCD está se comunicando com o plugue wifi.

PARAMETR	Meter
	SN: 0
Meter Power: 0W	
Load Power: 0W	
Day	Total
ImpEp : 0.00kWh	0.00kWh
ExpEp : 0.00kWh	0.00kWh
LoadEp: 0.00kWh	0.00kWh

Figura 8.5 Potência do medidor e potência da carga

## 8.1.1 Menu principal

Há quatro submenus no menu principal.



Figura 8.6 Menu principal

## 8.2 Informações estatísticas

Há cinco submenus nas estatísticas.

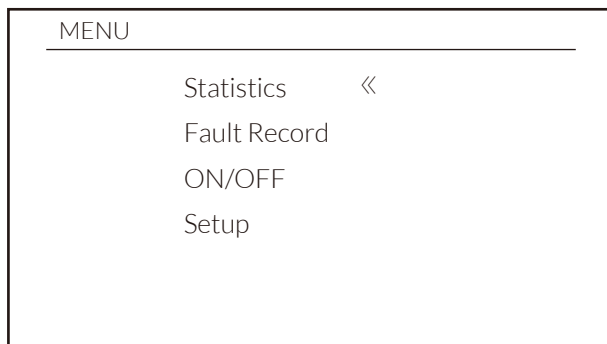

Figura 8.7 Estatísticas

Entre em cada submenu com o cursor.



Figura 8.8 E-Dia

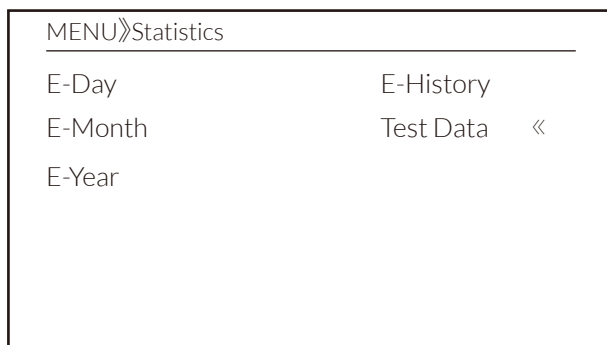

Figura 8.9 E-Mês

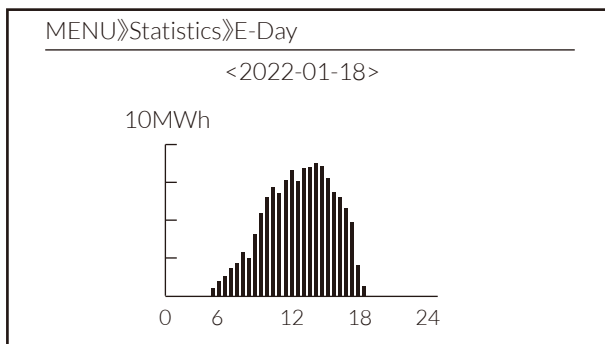

Figura 8.10 E-Ano

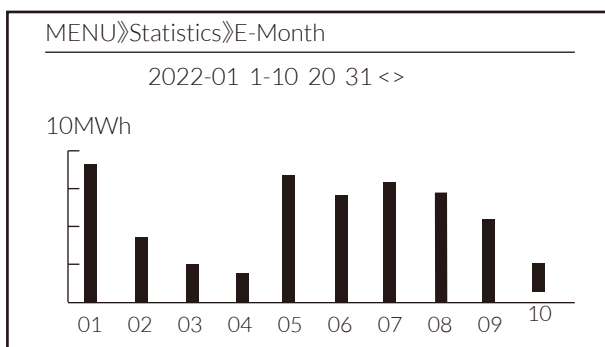

Figura 8.11 E-Historico

Essas informações são para referência do técnico.

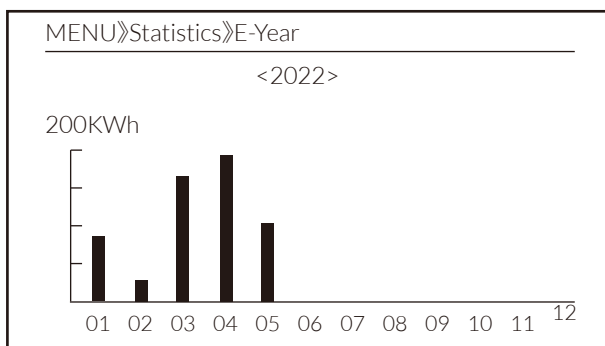
PV1 :	19186	1k3 :	11126	ofC :	2057
PV2 :	19198	1k4 :	11140	137 :	2145
HV :	24362	1k5 :	16666	138 :	2248
GFD :	9119	1k6 :	2927	139 :	1497
DIL :	36	vHV :	24362	140 :	0
AVL :	-2	BSn :	12218	141 :	0
126 :	287	ofA :	2065	142 :	0
1k2 :	6	ofB :	2653	143 :	0
146 :	0	148 :	0	144 :	0
147 :	0	149 :	0	145 :	0

Figura 8.12 dados de teste

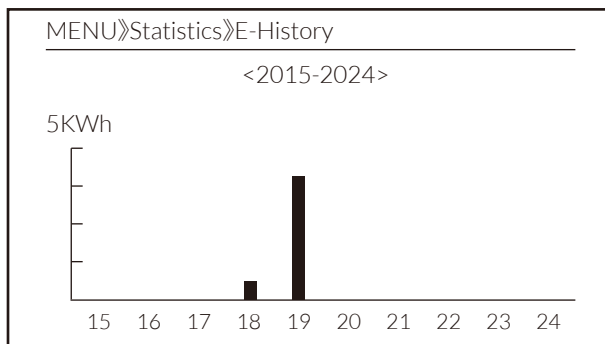
### 8.3 Registro de Falhas

Só é possível manter quatro registros de falha no menu para incluir o tempo, o cliente pode lidar com isso depende do código de erro.

MENU»Fault Record

Fault : F352022-01-05 08:38

History: 1 F352022-01-05 08:37

2 F352022-01-04 18:47

3 F352022-01-04 17:54

4 F352022-01-04 17:53

Figura 8.13 Registro de falhas

## 8.4 Configuração ON/OFF



Figura 8.14 Configuração ON/OFF

Em cada submenu por meio do cursor.



Figura 8.15 Conjunto ON

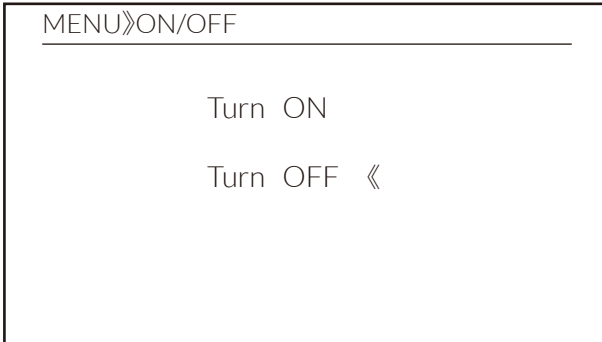

Figura 8.16 Conjunto OFF

## 8.5 Configuração de parâmetros

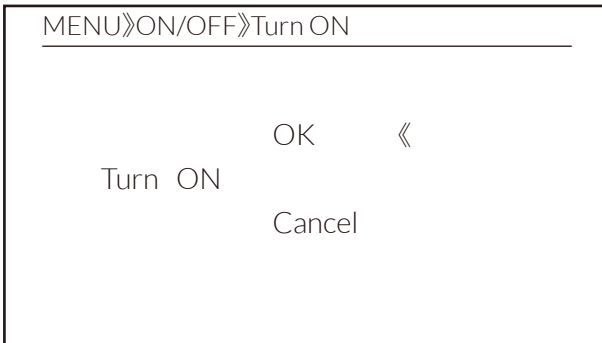
As configurações incluem parâmetros de sistema, parâmetros de execução, parâmetros de proteção e parâmetros de comunicação. Toda essas informações para referência de manutenção.

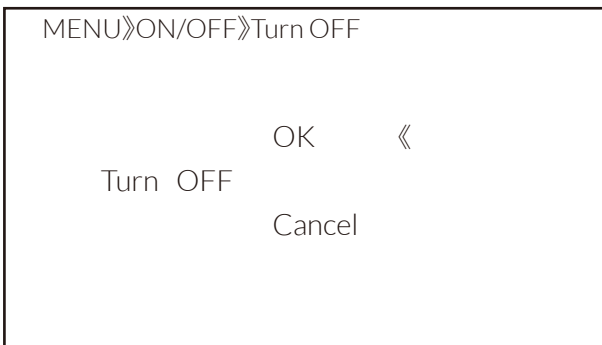

Figura 8.17 Configuração

### 8.5.1 Parâmetro do sistema

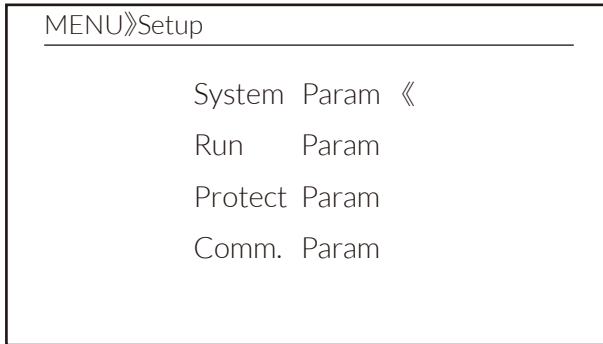

Figura 8.18 Configuração de parâmetros

### 8.5.1.1 Definição de horário

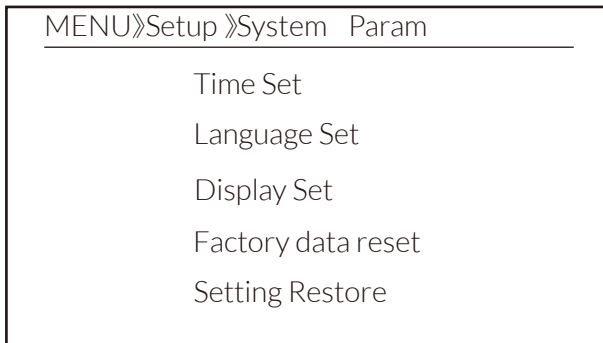

Figura 8.18 Hora

### 8.5.1.2 Definição de idioma

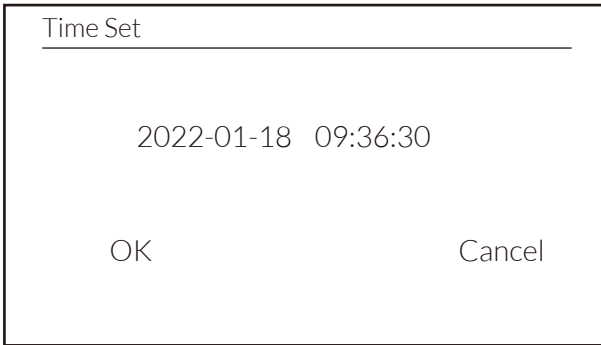

Figura 8.19 Idioma

### 8.5.1.3 Definição da tela

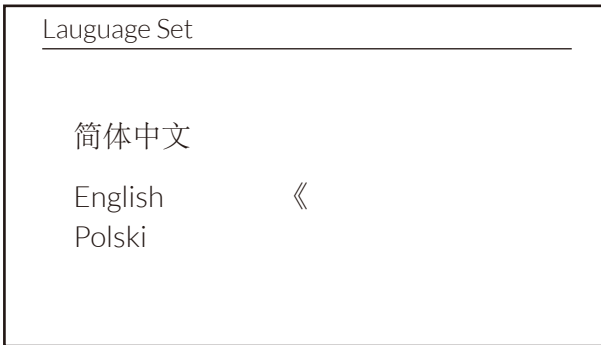

Figura 8.20 Configurações da tela

### 8.5.1.4 Redefinição dos dados de fábrica

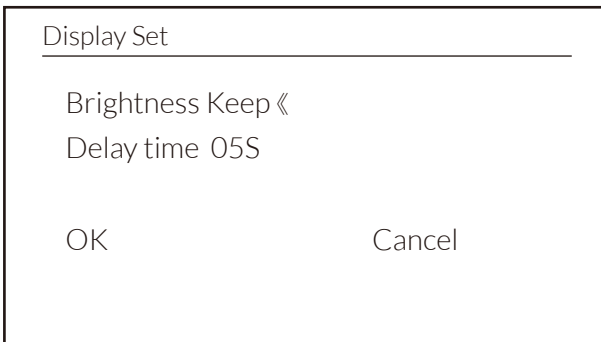

Figura 8.21 Redefinir para a configuração de fábrica

### 8.5.1.5 Restauração de configurações



Figura 8.22 Redefinir para a configuração de fábrica

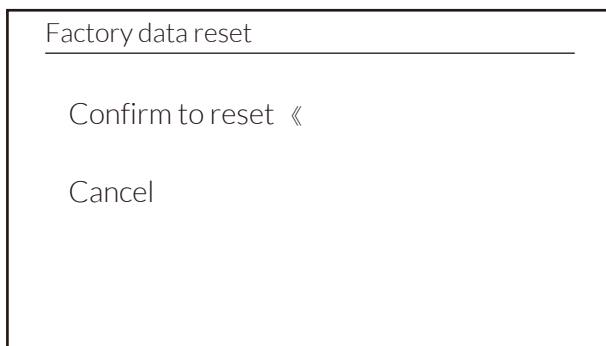

**ADVERTÊNCIAS:**

Senha necessária - somente para engenheiros com acesso autorizado. O acesso não autorizado pode impedir a garantia. A senha inicial é 1234.

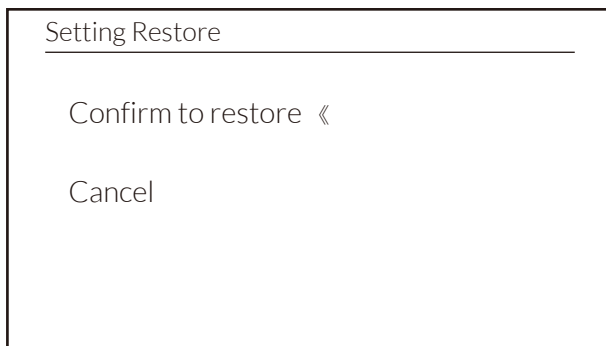
## 8.5.2 parâmetro de proteção



Figura 8.23 Proteger o parâmetro



**ADVERTÊNCIAS:**  
Somente para engenheiros.

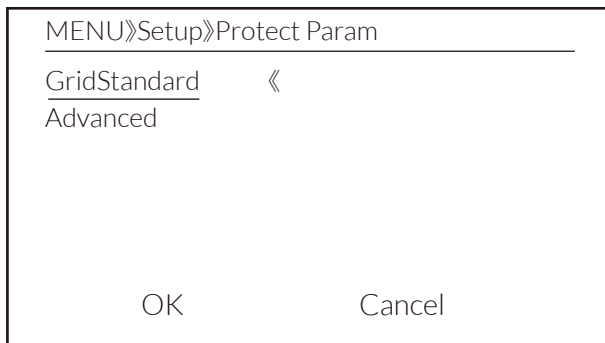
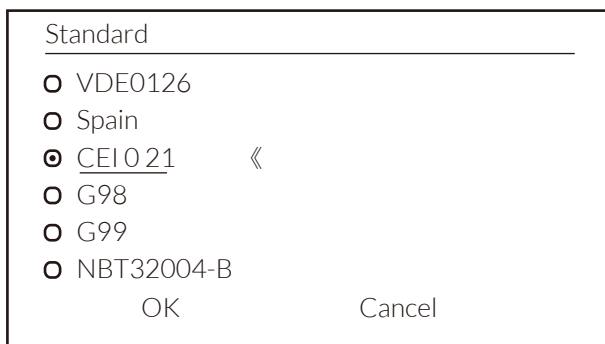
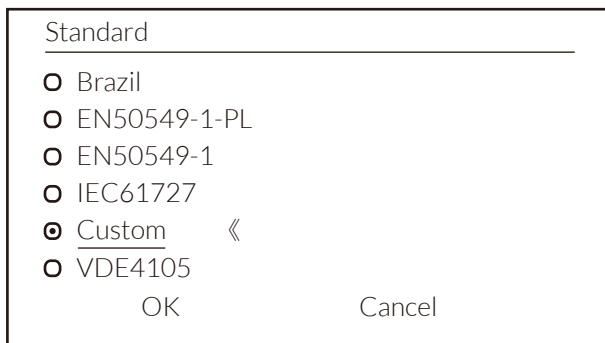

Standard

---

- Australia-A
- Australia-B
- Australia-C 《
- New Zealand
- MEA
- PEA

OK                      Cancel

Standard

---

- Norway
- Switerland
- R25 《
- CEI-016

OK                      Cancel

Figura 8.24 “Padrão”

- Voltage Tripping

---

OV_3	240.0V	Tov_3	1000ms
OV_2	240.0V	Tov_2	1000ms
<u>OV_1</u>	<u>240.0V</u>	Tov_1	1000ms
UV_1	240.0V	Tuv_1	1000ms
UV_2	240.0V	Tuv_2	1000ms
UV_3	240.0V	Tuv_3	1000ms

OK                      Cancel



- Frequency Tripping			
OF_3	52.00Hz	Tof_3	1000ms
OF_2	52.00Hz	Tof_2	1000ms
OF_1	52.00Hz	Tof_1	1000ms
UF_1	48.00Hz	Tuf_1	1000ms
UF_2	48.00Hz	Tuf_2	1000ms
UF_3	48.00Hz	Tuf_3	1000ms
OK		Cancel	

- Miscellaneous			
Vrc_H	0.0V	Uov	0.0%
Vrc_L	0.0V		
Frc_H	0.0Hz		
Frc_L	0.0Hz		
VGrid	127/220V		
OV10Min	OFF		
OK		Cancel	

Figura 8.25 "AVANÇADO"

### 8.5.3 parâmetro de comunicação

MENU»Setup»Comm.Param	
WIFI-SET	485-SET
Address : 01	Address : 01
	Func : 485
	Baud : 9600

Figura 8.26 Comunicação. Parâmetro

## 9. Reparo e Manutenção

O Inversor String não requer manutenção regular. Contudo, é importante observar que detritos ou poeira podem impactar o desempenho térmico do dissipador de calor. Recomenda-se limpar o dissipador com uma escova macia. Caso a superfície esteja excessivamente suja. Com relação a leitura do LCD e do LED, é possível utilizar um pano úmido para a limpeza.



### Perigo de Alta Temperatura:

Quando o aparelho esta funcionando, a temperatura local fica muito alta e o toque pode causar queimaduras. Desligue o inversor e espere esfriar, entao voce pode limpar e manter.



### Dica de Segurança:

Nenhum solvente, materiais abrasivos ou materiais corrosivos podem ser usados para limpar qualquer parte do inversor.

## 10. Informação e processamento de erros

O Inversor foi projetado de acordo com os padrões internacionais vinculados à rede de segurança e requisitos de compatibilidade eletromagnética. Antes da entrega ao cliente o Inversor foi submetido a diversos testes para garantir o seu funcionamento e confiabilidade ideais.

## 10.1. Código de Erro

Se houver alguma falha, a tela LCD exibirá uma mensagem de alarme. Nesse caso, o Inversor pode parar de alimentar a rede com energia. A descrição do alarme e suas mensagens de alarme correspondentes estão listadas na Tabela 10.1.

Código de Erro	Descrição	Solução
F01	Falha de Polaridade Reversa na entrada CC	Checkar a polaridade na entrada FV.
F02	Falha Permanente de impedância de isolamento CC	Checkar o condutor de terra do Inversor.
F03	Falha de Corrente de Fuga CC	Entre em contato com o Suporte.
F04	Falta de Aterramento GFDI	Checkar a conexão da saída do painel solar.
F05	Erro de Leitura de Memória	Falha de leitura da memória (EEPROM). Reinicie o Inversor, se a falha persistir, contate seu instalador ou Deye serviço.
F06	Erro de Escrita de Memória	Falha de leitura da memória (EEPROM). Reinicie o Inversor, se a falha persistir, contate seu instalador ou Deye serviço.
F07	Fusível Queimado de GFDI	Entre em contato com o Suporte.
F08	Falha de Aterramento GFDI	Entre em contato com o Suporte.
F09	IGBT danificado por queda de tensão excessiva	Entre em contato com o Suporte.
F10	Falha da seccionadora de alimentação auxiliar	1. Indica que a tensão 12V CC não existe. 2. Reinicie o Inversor, se a falha persistir, contate seu instalador
F11	Erros no contator principal AC	Entre em contato com o Suporte.
F12	Erros no contator auxiliar AC	Entre em contato com o Suporte.
F13	Modo de funcionamento alternado/Modo Grid alternado	1. Perda de uma fase, falha na detecção tensão CA ou reles não fecharam; 2. Reinicie o Inversor, se a falha persistir, entre em contato com o suporte.
F14	Firmware de Sobrecorrente CC	Entre em contato com o Suporte.
F15	Firmware de Sobrecorrente CA	1. O sensor interno CA ou o circuito de detecção na placa de controle ou o condutor de conexão pode estar danificado. 2. Se a falha persistir, entre em contato com o suporte.

Código de Erro	Descrição	Solução
F16	Corrente de Fuga CA GFCI(RCD)	1. Essa falha significa que a corrente de fuga média é superior a 300mA. Verifique se a fonte de alimentação CC ou os painéis solares estão ok, então cheque se o valor 'Test data' -> 'dil' é próximo a 40; Então cheque o sensor da corrente de fuga ou o circuito (Imagem a seguir). Para checar test data precisa-se de um grande monitor LCD. 2. Reinicie o Inversor, se a falha persistir, entre em contato com o Suporte.
F17	Corrente Monofásica, Falha de Sobrecorrente	Entre em contato com o Suporte.
F18	Falta de Hardware Sobre-corrente CA	1. Checar o sensor CA ou o circuito de detecção na placa de controle ou o condutor de conexão. 2. Reinicie o Inversor, se a falha persistir, entre em contato com o Suporte.
F19	Síntese de falha em todo hardware	Entre em contato com o Suporte.
F20	Falta de Hardware Sobre-corrente CC	1. Checar se a corrente de saída do painel solar esta na faixa permitida. 2. Checar o sensor de corrente CC e o seu circuito de detecção. 3. Checar se a versao FW do Inversor esta de acordo com o hardware. 4. Reinicie o Inversor, se a falha persistir, entre em contato com o Suporte.
F21	Falha no Fluxo de Fuga CC	Entre em contato com o Suporte.
F22	Parada de Acidente (se houver um botão de Stop)	Contate seu instalador para ajuda.
F23	Corrente de fuga CA sobre-corrente transitoria	1. Essa falha significa que a corrente de fuga ultrapassou 30mA repen-dinamente. Checar se a fonte de alimentação CC ou os paineis solares estão ok, então cheque se o valor 'Test data' -> 'dil' é próximo a 40; Checar o sensor da corrente de fuga ou o circuito (Imagem a seguir). Para checar test data precisa-se de um grande monitor LCD. 2. Reinicie o Inversor, se a falha persistir, entre em contato com o Suporte.
F24	Falha de impedância de isolamento CC	1. Checar a resistencia Vpe na placa principal ou a detecção na placa de controle. Checar se os painéis FV estão ok. Muitas vezes isso é problema FV. 2. Checar se o painel FV (estrutura de alumínio) está bem aterrado, assim como o Inversor. Abra a capa do Inversor e então chegue se o condutor terra interno está bem preso na carcaça. 3. Checar se o condutor CA/CC, o terminal está em curto ao terra ou a isolamento está danificada. 4. Reinicie o Inversor, se a falha persistir, entre em contato com o Suporte.
F25	Falha de Realimentação CC	Entre em contato com o Suporte. Entre em contato com o Suporte.
F26	Barramento CC desbalanceado	1. Checar se o condutor 'BUSN' ou o condutor de alimentação da placa controladora está solto. 2. Reinicie o Inversor, se a falha persistir, entre em contato com o Suporte.
F27	Erro no isolamento fina CC	Entre em contato com o Suporte.

Código de Erro	Descrição	Solução
F28	Falha de Corrente Elevada no Inversor 1 CC	Entre em contato com o Suporte.
F29	Falha no Interruptor de Carga CA	Entre em contato com o Suporte.
F30	Falha do contator principal AC	<ol style="list-style-type: none"> <li>1. Checar os relés e a tensão CA.</li> <li>2. Checar os relés do circuito controlador. Checar se o software não é adequado para esse Inversor. (Inversores antigos não tem função de detecção de relés)</li> <li>3. Reinicie o Inversor, se a falha persistir, entre em contato com o Suporte.</li> </ol>
F31	Aumento Suave de Tensão CC	<ol style="list-style-type: none"> <li>1. Pelo menos um relé não pode estar fechado. Checar os relés e o seu sinal controlador. (Inversores antigos não tem função de detecção de relés)</li> <li>2. Reinicie o Inversor, se a falha persistir, entre em contato com o Suporte.</li> </ol>
F32	Falha de Corrente Elevada no Inversor 2 CC	Entre em contato com o Suporte.
F33	Sobrecorrente CA	Entre em contato com o Suporte.
F34	Sobrecorrente de Carga CA	Entre em contato com o Suporte.
F35	Sem rede CA	<ol style="list-style-type: none"> <li>1. Checar a tensão CA da rede. Checar a tensão CA do circuito de detecção. Checar se o conector CA está em boa condição. Checar se a rede CA está com tensão normal.</li> <li>2. Reinicie o Inversor, se a falha persistir, entre em contato com o Suporte.</li> </ol>
F36	Erro na Fase da Rede CA	Entre em contato com o Suporte.
F37	Falha de Tensão Monofásica desbalanceada CA	Entre em contato com o Suporte.
F38	Falha Corrente Monofásica desbalanceada CA	Entre em contato com o Suporte.
F39	Sobrecorrente CA (um ciclo)	<ol style="list-style-type: none"> <li>1. Checar o sensor de corrente CA e o seu circuito.</li> <li>2. Reinicie o Inversor, se a falha persistir, entre em contato com o Suporte.</li> </ol>
F40	Sobrecorrente CC	Entre em contato com o Suporte.
F41	Linha CA W,U sobre-tensão	Checar a configuração de proteção de tensão CA. E checar se o condutor CA é muito fino. Checar a diferença de tensão entre o LCD e o medidor.
F42	Linha CA W,U subtensão	Checar a configuração de proteção de tensão CA. Checar a diferença de tensão entre o LCD e o medidor. Checar se todos os condutor CA estão firmes e conectados corretamente.
F43	Linha CA W,U sobre-tensão	Checar a configuração de proteção de tensão CA. E checar se o condutor CA é muito fino. Checar a diferença de tensão entre o LCD e o medidor.

Código de Erro	Descrição	Solução
F44	Linha CA V,W subtensão	Checar a configuração de proteção de tensão CA. Checar a diferença de tensão entre o LCD e o medidor. Checar se todos os condutor CA estão firmes e conectados corretamente.
F45	Linha CA U,W sobre-tensão	Checar a configuração de proteção de tensão CA. E checar se o condutor CA é muito fino. Checar a diferença de tensão entre o LCD e o medidor.
F46	Linha CA V,W subtensão	Checar a configuração de proteção de tensão CA.
F47	Sobrefrequência CA	Checar a configuração de proteção de frequência.
F48	Subfrequência CA	Checar a configuração de proteção de frequência.
F49	Sobrecorrente na componente CC da corrente de fase da rede U	Entre em contato com o Suporte.
F50	Sobrecorrente na componente CC da corrente de fase da rede V	Entre em contato com o Suporte.
F51	Sobrecorrente na componente CC da corrente de fase da rede W	Entre em contato com o Suporte.
F52	Indutor A CA, Alta Corrente de Fase CC	Entre em contato com o Suporte.
F53	Indutor B CA, Alta Corrente de Fase CC	Entre em contato com o Suporte.
F54	Indutor C CA, Alta Corrente de Fase CC	Entre em contato com o Suporte.
F55	A tensão do barramento CC é muito alta	<ol style="list-style-type: none"> <li>1. Checar a tensão FV, a tensão Ubus e o seu circuito de detecção.</li> <li>Se a tensão de entrada FV exceder o limite, favor reduzir o numero de paineis solares em série.</li> <li>2. Para tensão Ubus, favor checar o display LCD.</li> </ol>
F56	A tensão do barramento CC é muito baixa	<ol style="list-style-type: none"> <li>1. A tensão de entrada FV está baixa e isso sempre acontece cedo na manhã.</li> <li>2. Checar a tensão FV e a tensão Ubus. Quando o Inversor está ligado, e mostrando F56, pode ser perda de controlador ou necessidade de atualização do firmware.</li> <li>3. Reinicie o Inversor, se a falha persistir, entre em contato com o Suporte.</li> </ol>
F57	Irrigação Reversa CA	Irrigação Reversa CA
F58	Sobrecorrente na Rede U CA	Entre em contato com o Suporte.

Código de Erro	Descrição	Solução
F59	Sobrecorrente na Rede VCA	Entre em contato com o Suporte.
F60	Sobrecorrente na Rede WCA	Entre em contato com o Suporte.
F61	Sobrecorrente no Reator de Fase A	Entre em contato com o Suporte.
F62	Sobrecorrente no Reator de Fase B	Entre em contato com o Suporte.
F63	Sobrecorrente no Reator de Fase C	Entre em contato com o Suporte.
F64	Dissipador de calor IGBT de alta temperatura	1. Checar o sensor de temperatura. Checar se o firmware é adequado para o hardware. Checar se o Inversor está no seu modelo certo. 2. Reinicie o Inversor, se a falha persistir, entre em contato com o Suporte.

Tabela 10.1 Códigos de erro e suas soluções

**Dica de Segurança:**

Se o inversor string tiver qualquer uma das informações de falha mostradas na Tabela 10-1 e quando você reiniciar a máquina e ainda não resolver o problema, entre em contato com nosso distribuidor e forneça os detalhes abaixo:

1. Número de série do Inversor;
2. O distribuidor/vendedor do Inversor (se disponível);
3. Data de instalação;
4. A descrição do problema (incluindo o código de erro do LCD e as luzes indicadoras de status);
5. Seus detalhes de contato.

# 11. ESPECIFICAÇÕES TÉCNICAS

Modelo	SUN-60K-G04P3 -EU-AM4	SUN-70K-G04P3 -EU-AM4	SUN-75K-G04P3 -EU-AM4	SUN-80K-G04P3 -EU-AM4
<b>Dados de entrada CC</b>				
Máx. Potência (kW)	90	105	112,5	120
Máx. Tensão de entrada fotovoltaica (V)	1100			
Tensão de inicialização (V)	250			
Faixa de tensão de entrada PV (V)	250-1100			
Faixa de tensão MPPT (V)	200-1000			
Faixa de tensão MPPT de carga total (V)	490-850	570-850	610-850	650-850
Tensão nominal de entrada fotovoltaica (V)	600		720	
Máx. Corrente de curto-circuito de entrada (A)	60+60+60+60		60+60+60+60	
Máx. Corrente de entrada fotovoltaica operacional (A)	40+40+40+40		40+40+40+40	
No. de MPPT / No. de Strings por MPPT	4/3+3+3+3		4/4+4+4+4	
Rastreadores MPPT Máx. Corrente de	0			
<b>Dados de Saída CA</b>				
Potência Nominal (kW)	60	70	75	80
Potência máxima aparente (kVA)	66	77	82.5	88
Corrente nominal (A)	90,9	106,1	113,6	121,2
Corrente máxima (A)	100	116,7	125	133,3
Máxima Corrente de Falha de Saída (A)	174	203	217,4	231,8
Máxima Proteção de Sobrecorrente de Saída (A)	225			
Tensão/faixa nominal (V)	220/380,230/400 0,85Un-1,1Un			
Formulário de Conexão à Rede	3L+N+PE			
Frequência/faixa nominal da rede (Hz)	60Hz/55Hz-65Hz			
Faixa de ajuste do fator de potência	0,8 adiantado a 0,8atrasado			
Distorção Harmônica de Corrente Total THDi	<3%			
Injeção de corrente contínua	<0,5%em			
<b>Eficiência</b>				
Eficiência máxima	98,6%	98,7%		
Eficiência Euro	98,0%	98,1%		
Eficiência do MPPT	>99%			
<b>Proteção de equipamento</b>				
Proteção contra inversão de polaridade CC	sim			
Proteção Contra Sobrecorrente na Saída CA	sim			
Proteção Contra Sobretensão na Saída CA	sim			
Proteção Contra Curto-circuito na Saída CA	sim			
Proteção Térmica	sim			
Monitoramento de Componentes CC	sim			
Interruptor de Circuito de Falha de Arco (AFCI)	Opcional			
Proteção anti-ilhamento	sim			
Interruptor CC	sim			
Deteção de Corrente Residual	sim			
Nível de Proteção Contra Surtos	TIPO III(CC),TIPO II(CA)			

<b>Interface</b>	
Interface De Comunicação	RS485/RS232
Modo Monitor	GPRS/WIFI/Bluetooth/4G/LAN(opcional)
Display	LCD+LED
<b>Dados gerais</b>	
Faixa de temperatura operacional (°C)	-25 to +60°C, >45°C desclassificação
Umidade ambiente permitida	0-100%
Altitude permitida (m)	4000metros
Ruído (dB)	≤ 55 dB
Classificação de proteção de ingresso (IP)	IP 65
Topologia do inversor	Não isolado
Categoria de sobretensão	OVC II(DC),OVC III(AC)
Tamanho do gabinete (L*A*P)[mm]	698×613×236,5 (Excluindo conectores e suportes)
Peso [kg]	53,7
Garantia [ano]	Padrão 5 anos, garantia estendida
Tipo de resfriamento	Refrigeração a ar inteligente
Regulamento da Rede	IEC 61727, IEC 62116, CEI 0-21, CEI 0-16, EN 50549, NRS 097, RD 140, UNE 217002, OVE-Richtlinie R25, G99, VDE-AR-N 4105, VDE-AR-N 4110
Segurança EMC/Padrão	IEC/EN 61000-6-1/2/3/4, IEC/EN 62109-1, IEC/EN 62109-2

## 12. Manutenção Diária

O inversor geralmente não requer manutenção ou calibração, mas deve-se garantir que os dissipadores de calor não estejam cobertos por poeira, sujeira etc.

- Limpar o inversor:

Para limpar o inversor, use um secador de cabelo elétrico comprimido, um pano macio e seco ou uma escova de cerdas macias. Ao limpar o inversor, evite usar água, produtos químicos agressivos, soluções de limpeza ou detergentes.

- Limpar o dissipador de calor:

Garantir que haja espaço de circulação suficiente ao redor do dissipador de calor na parte traseira do inversor é essencial para manter a operação regular e a vida útil de longo prazo. Não deve haver substâncias que obstruam o fluxo de ar ao redor do dissipador de calor, como poeira ou neve, que devem ser removidas; esses materiais precisam ser removidos. Para limpar o dissipador de calor, use ar comprimido, um pano macio ou uma escova de cerdas macias. Por favor, não use água, produtos químicos corrosivos, agentes de limpeza ou detergentes fortes para limpar o dissipador de calor.

## 13. Solução de problemas

Se você tiver alguma dúvida que não possa resolver durante o uso dos produtos Deye, entre em contato com nossos serviços pós-venda por e-mail: [service@deye.com.cn](mailto:service@deye.com.cn), os detalhes podem consultar a garantia dos produtos.

## 14. Descarte do inversor

Não descarte o inversor junto com o lixo doméstico. Por favor, atue de acordo com as regulamentações de descarte de lixo eletrônico aplicáveis no local de instalação naquele momento. Certifique-se de que a unidade antiga e, quando aplicável, todos os acessórios sejam descartados de maneira adequada.

## **GRIDDY ENERGIA DISTRIBUIDORA LTDA**

Endereço: AV PREFEITO GILBERTO ANTUNES, 2170- GALPAO A - APOLO II- ITABORAI- RIO DE JANEIRO- BRAZIL

Tel: +55 21 3827 5503

E-mail: [suporte@deyebrasil.com.br](mailto:suporte@deyebrasil.com.br)

CNPJ: 33.150.271/0001-82

## **DEYE BRASIL SUPPORT CENTER COMERCIO DE INVERSORES FOTOVOLTAICOS LTDA**

Endereço: Avenida Jose Meloni, 351 -- 08773-120 - Mogi das Cruzes - São Paulo

Tel: +55 11 2500 0681

E-mail Suporte: [suporte@deyeinversores.com.br](mailto:suporte@deyeinversores.com.br) | [suporte@deye.solar](mailto:suporte@deye.solar) | [sales@deye.solar](mailto:sales@deye.solar)

CNPJ: 32.574.888/0001-62

## **NINGBO DEYE INVERTER TECHNOLOGY CO., LTD.**

End.: No.26 South YongJiang Road, Daqi, Beilun, NingBo, China.

Tel.: +86 (0) 574 8622 8957

Fax.: +86 (0) 574 8622 8852

E-mail: [service@deye.com.cn](mailto:service@deye.com.cn)

Site: [www.deyeinverter.com](http://www.deyeinverter.com)

30240301005061 2025-01-02